

**TOPRO
TROJA NEURO**

TOPRO



Made in Norway

NO	Bruksanvisning	3-7
EN	User manual	8-12
DE	Bedienungsanleitung	13-18
FR	Manuel d'utilisation	19-24
NL	Gebruiksaanwijzing	25-30

www.topro.no

CE

A 815270 (short – 67 cm)
815272 (long – 75 cm)



B 814728

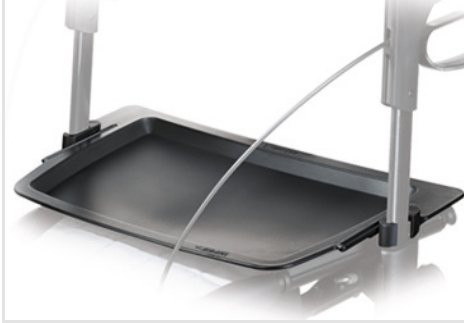

C 814059



D 814046



E 814622

814672

814643

814641



F 814025



G 815260



H 814024



I 814023



J 814141



K 814043



L 814068

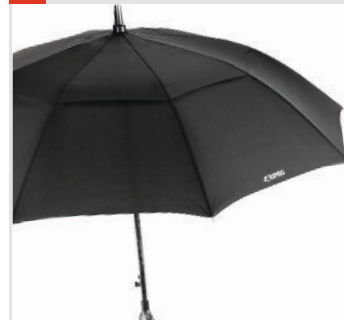

M 814042



N 814038



O 814026



P 814014



Q 814009



Standard model size M **814746**
 Standard model size S **814747**
 Laser & Sound model size M **814743**
 Laser & Sound model size S **814744**

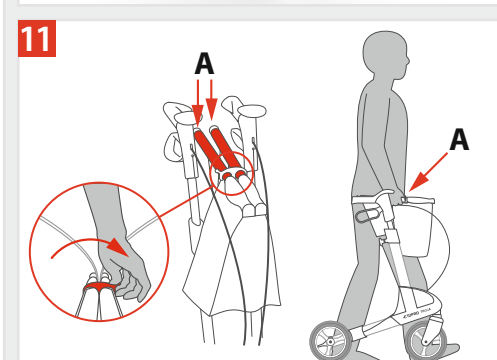
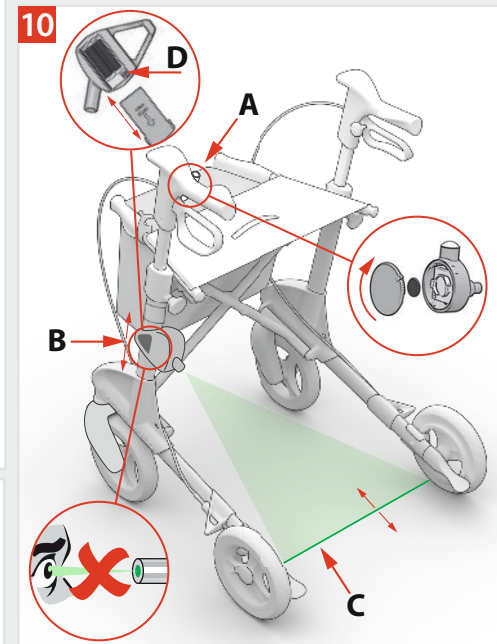
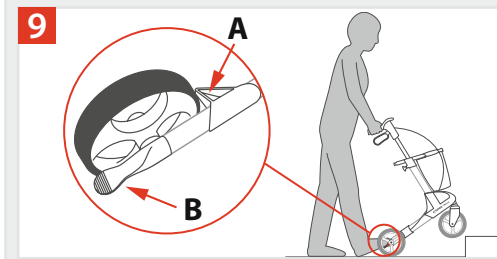
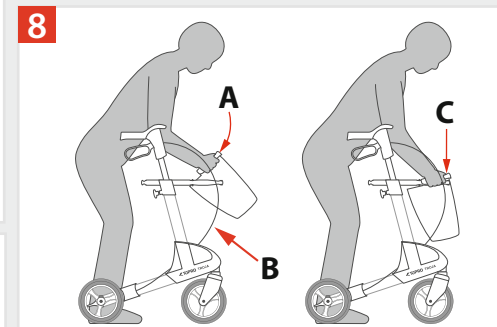
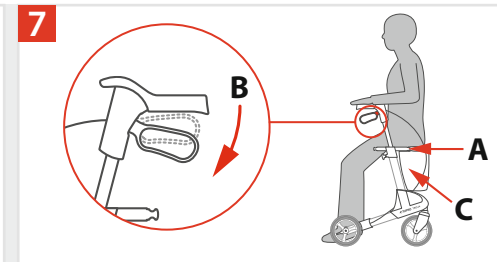
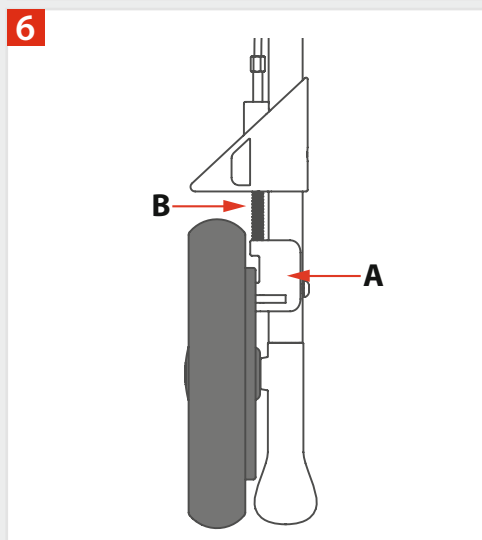
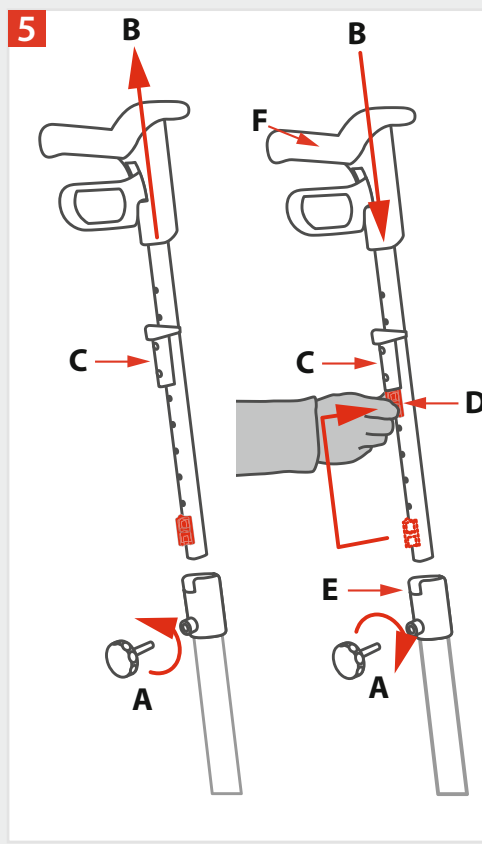
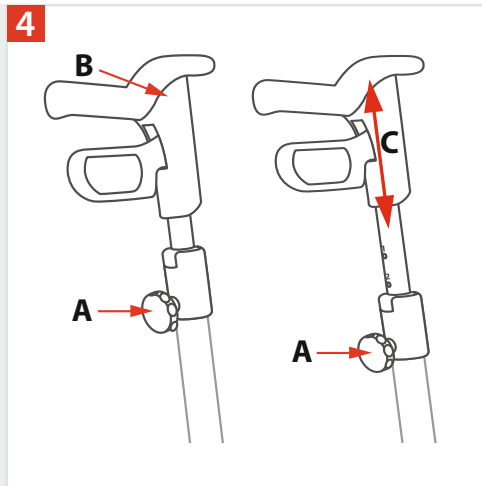
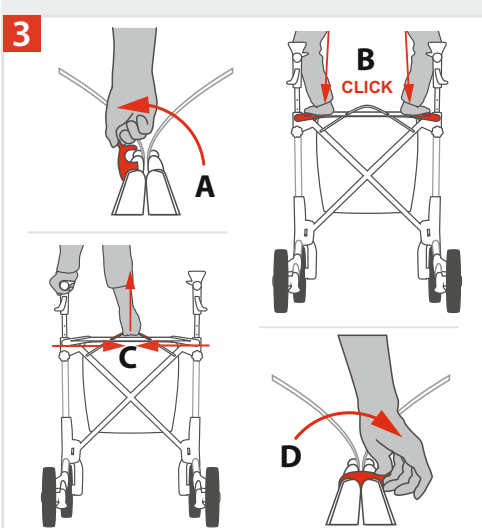
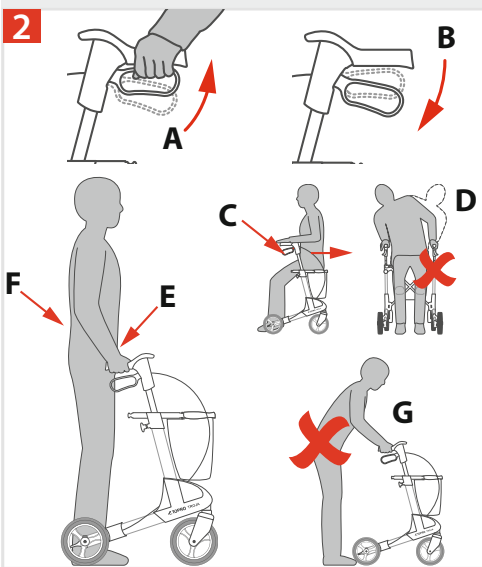
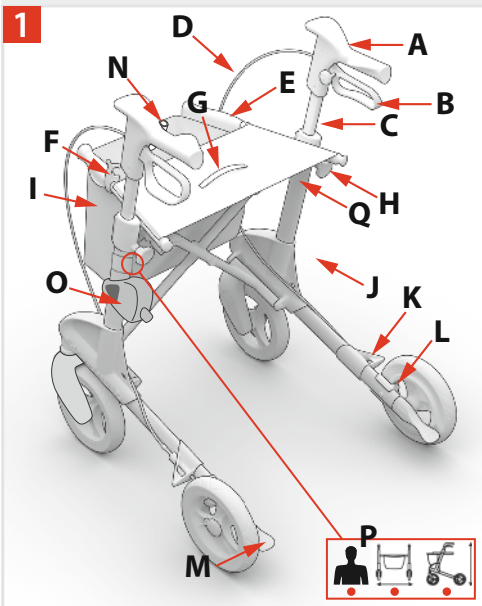

Velkommen som bruker av et TOPRO HJELPEMIDDEL

Alle TOPRO Hjelpemidler er utviklet, designet og fremstilt i Norge. Avansert produksjonsutstyr, kvalitets- og miljøsikring gir stor nøyaktighet og maksimal kvalitet i alle ledd av produksjonen. Produktet er samsvart iht. 93/42/EØF-direktiv om medisinsk utstyr. Meld fra umiddelbart til din hjelpemiddelsentral eller forhandler hvis produktet er skadet ved mottak. Ta gjerne kontakt med oss hvis du har spørsmål angående produktet. Hvis det er vanskelig å lese denne bruksanvisningen, så er en elektronisk versjon tilgjengelig på www.topro.no

Garanti // Forventet levetid for produktet

TOPRO TROJA NEURO er garantert fri for feil og mangler i 7 år. Unntatt fra garantien er skader forårsaket av feil bruk og deler som utsettes for naturlig slitasje (f.eks. bremsekloss, bremsevaier, hjul, sete, kurv, håndtak, laserlys og bryter). Reparasjoner i garantitiden skal henvises til din hjelpemiddelsentral eller forhandler. Garantien bortfaller dersom det er benyttet uoriginale reservedeler eller tilbehør som ikke er godkjent av TOPRO.

Forventet levetid for produktet er estimert til ca. 10 år, forutsatt at produktet brukes i overenskomst med bruksanvisningen og dens sikkerhets- og vedlikeholdsinstruksjoner.

■ **Røde nummererte felt nedenfor refererer til nummererte illustrasjoner på innsiden av innbretten.**

Bli kjent med ditt TOPRO HJELPEMIDDEL

- | | | |
|-------------------------------|--|--|
| A Kjørehåndtak | F Låsebøyle | K Kantavviser |
| B Bremsehendel | G Sete med stropp for sammenfolding | L Bremsekloss |
| C Håndtaksrør | H Låseratt for håndtak | M Vippefunksjon |
| D Bremsevaier | I Kurv | N Bryter for laserlys (tilvalg) |
| E Setestag/bærehåndtak | J Sideramme | O Laserlys (tilvalg) |
- P** Merket på innsiden av venstre rør viser rullatorens modellbenevnelse og
 ■ Maks. brukervekt ■ Maks. bredde på rullatoren ■ Maks. høyde på rullatoren
- Q** Etiketten på innsiden av høyre rør viser serienummer (SN) og produksjonsmåned og -år.

Mål og vekt	TOPRO TROJA NEURO M	TOPRO TROJA NEURO S
Anbefalt brukerhøyde	1500–2000 mm	1350–1700 mm
Maks. brukervekt	150 kg	125 kg
Maks. kapasitet kurv	10 kg / 16 l	10 kg / 16 l
Håndtakshøyde	780–1000 mm	710–860 mm
Største lengde	650 mm	650 mm
Største bredde	600 mm	600 mm
Avstand mellom håndtakene	470 mm	470 mm
Setehøyde	620 mm	540 mm
Snudiameter	840 mm	840 mm
Diameter hjul	200 mm	200 mm
Bredde hjul	36 mm	36 mm
Håndtak	Ergonomiske – flere gripeposisjoner (TOPRO Ergo Grip)	
Gripedistans bremsehendel	65 mm	65 mm
Høyde sammenlagt	800 mm	740 mm
Bredde sammenlagt	240 mm	240 mm
Lengde sammenlagt	650 mm	650 mm
Produktvekt Standardmodell	7,8 kg	7,4 kg
Produktvekt Lasermodell	8,1 kg	7,7 kg

Tiltenkt formål

TOPRO TROJA NEURO gir støtte til brukere med svekket balanse og/eller redusert mobilitet. Den er utviklet for å skyves, ikke trekkes. Rullatoren har omvendt bremsesystem som gjør det lettere for brukeren å ha kontroll over rullatoren ved at rullatoren alltid står med parkeringsbremsen på og at bremsehendelen må klemmes inn for å kunne bevege rullatoren. Det integrerte setet gir brukeren mulighet til å sette seg for å hvile. Kurven kan brukes til å ta med seg ting.

TOPRO TROJA NEURO kan også leveres med laser og lyd, som kan være til hjelp for personer med «freezing» ved Parkinsons sykdom. Laser- og lyd-enheten er tiltenkt bruk i et hjemlig omsorgsmiljø.

Rullatoren er tiltenkt voksne. Vær obs på høyde- og vektbegrensninger, se tabell over.

Produktet egner seg ikke for personer med svært lite styrke i armer og hender, med meget svak balanse eller med store kognitive utfordringer. Rullatoren er designet og godkjent for bruk ute og inne. For utendørsbruk er rullatoren egnet for bruk på veier og gangveier. Den er ikke egnet for ulendt terreng, svært bratte bakker eller trapper.

Viktig å vite om sikkerhet før bruk

- Vær oppmerksom på klemfaren ved utfolding og sammenfolding.
- Pass på slik at fingre ikke settes fast i hull eller mellom deler.
- Pass på at rullatoren går i lås ved utfoldet posisjon og kontroller at bremsene står på og fungerer før hver gangs bruk.
- Maks brukervekt må ikke overskrides (se tabell over).
- Må ikke brukes til transport av tung last eller personer.
- Rullatoren er ikke et leketøy og skal kun benyttes iht. tiltenkt formål.
- Kontroller at låseratt for høydejustering ved håndtaksrørene er godt tilskrudd.
- Vær obs på at hvis rullatoren blir utsatt for ekstreme temperaturer kan noen deler føles varme eller kalde.
- Det anbefales innføring i produktet utført av en fagperson, for å lære hvordan det skal brukes korrekt.
- Ikke foreta tekniske endringer på produktet, da dette kan gå utover din egen sikkerhet. Dessuten bortfaller da garantien.
- NB! Sikkerhetsadvarsler for rullator med laser- og lydenhet:
 - Bruk av dette utstyret ved siden av eller på andre innretninger bør unngås, fordi det kan føre til feilaktige hendelser. Hvis slik bruk er nødvendig må dette utstyret og annen innretning holdes under oppsikt for å kontrollere at de fungerer normalt.
 - Bærbart RF-kommunikasjonsutstyr (inkludert eksterne enheter som antennekabler og eksterne antenner) bør ikke brukes nærmere enn 30 cm til noen deler av laser- og lydenheten. Ellers kan ytelsen til dette utstyret bli redusert.

Viktig å vite om sikkerhet i bruk 2

- For å bevege rullatoren må bremsehendlene klemmes inn **A**.
- For å bremse slipper du bremsehendlene. Parkeringsbremsen står da på **B**. Siden parkeringsbremsen alltid er på når rullatoren står i ro er det trygt å sette seg uten at rullatoren triller vekk **C**.
- Ikke bøyd deg bakover eller til sidene når du sitter på setet **D**. For å unngå risiko for velt må du heller ikke lene rullatoren for mye til siden (maks. 5°). Av samme årsak skal ikke vesker, poser e.l. henges på håndtakene.
- For riktig støtte og trygg gange må rullatoren holdes nær kroppen **E**.
- Gå oppreist, se fremover og hold baken inn **F**. Da er det lettest å holde balansen.
- Ikke skyv rullatoren langt foran kroppen. Det kan medføre feilbelastning og fall **G**.
- Ikke bruk rullatoren i trapper eller rulletrapper. Vær forsiktig ved passering av hindringer som for eksempel fortauskanter og dørstokker.
- Pass på at vide skjørt eller bukser ikke setter seg fast i hjulet. Det kan føre til fall. Vi fraråder derfor bruk av lange, vide klær.
- Under reiser med kollektivtransport er det av sikkerhetsmessige årsaker ikke tillatt å sitte på rullatoren. Plassér rullatoren på en sikker måte.
- NB! Sikkerhetsadvarsler for rullator med laserlys:
 - Ikke se rett mot laserstrålen, da dette kan føre til skader på øynene.
 - Ikke bruk rullatoren på reflekterende flater.
 - Alltid påse at laserlyset er skrudd av hvis laserenheten skal fjernes fra rullatoren.

Montering / innstilling

TOPRO TROJA NEURO leveres ferdig montert. Før bruk må den foldes ut. Høyden på håndtaksrøret må tilpasses brukeren. Vennligst les følgende instruksjoner nøye.

Utfolding / sammenfolding 3

Utfolding: Løsne låsebøylen på setestaget **A**. Press setestagene ned og utover **B**. Siderammene glir fra hverandre og setestagene presses ned til det høres en klikkelyd. Rullatoren er nå låst i utfoldet posisjon.

Sammenfolding: Trekk i stroppen på setet **C** og press siderammene sammen. Press låsebøylen **D** over setestaget.

Senking og høydeinnstilling av håndtaksrør 4

Senking: Løsne låseratt **A** (ca. 4–5 omdreininger). Skyv håndtaksrørene ned til de stopper **B**. Skru låseratt **A** til igjen.

Høydeinnstilling: Løsne låseratt **A** (ca. 4–5 omdreininger). Juster håndtaksrøret til passende høyde og dra litt opp og ned **C** til det låses med en klikkelyd. Skru låseratt **A** godt til igjen. Juster begge håndtaksrørene til samme høyde. *Det anbefales at kjørehåndtakene er på høyde med brukerens håndledd når armene henger rett ned.*

Høydeinnstilling med minne 5

Når rullatoren har vært transportert eller lagret er det ved bruk av minnefunksjonen enkelt å finne igjen riktig til-

passet høyde på håndtaksrøret. Bestem høyden på kjørehåndtakene. Tell antall hull som er synlige bak på håndtaksrøret. Skru låseratt **A** helt ut. Dra håndtaksrøret **B** helt ut av siderammen. Festestykket **C** vil følge røret ut. Skyv festestykket **C** på røret **B** slik at det over festestykket er igjen samme antall hull som telt tidligere. Fest hukommelsesstykket **D** i første ledige hull under festestykket **C**. Skyv håndtaksrøret **B** ned i siderammen slik at festestykket **C** faller på plass i plaststykket **E** på toppen av rammerøret. Sett låseratt **A** på plass og skru det ca. halvt inn. Dra kjørehåndtaket **F** opp til det stopper og skru låseratt **A** godt til. Nå vil en automatisk finne igjen den forhåndsinnstilte høyden ved å dra kjørehåndtakene fra nedsenket posisjon og oppover til de stopper.

Bruk av bremses **2**

Kontroller at bremsene står på før bruk og at rullatoren beveger seg når du klemmer inn bremsehendelen **A**. Hver av bremsehendlene **B** virker på hvert sitt bakhjul.

Rullatorens hjul har dekk i en spesiell, myk gummikvalitet som gir optimale bremseegenskaper på glatte gulv. Feil bruk kan medføre utrygge situasjoner og skader på rullatoren: *Rullatoren skal ikke kjøres eller skyves med makt når bremsehendlene ikke er klemt inn. Dette betegnes som uriktig bruk og kan medføre slitasje som gjør dekkenes og bremse-nes egenskaper dårligere.*

Parkeringsbrems: Slipp bremsehendlene **B**. Begge bakhjul er nå låst. Klem begge bremsehendlene oppover for å oppheve parkeringsbremsen **A**. For å bremse under gange, slipp begge bremsehendlene.

Tips: Hvis bremsehendlene skyves helt ned i låst posisjon, kan rullatoren trille fritt.

Vedlikehold av bremses **6**

Rengjør jevnlig bremsekloss **A** og bremsefjær **B**. Hjul og bremses kan skiftes ved feil eller slitasje.

Sete **7**

Før bruk av setet **A** må bremsehendlene **B** slippes, slik at parkeringsbremsen aktiveres. Begge bakhjul er nå låst. Sitt med ryggen til kurven **C**.

Kurv **8**

Kurv (shoppingnett) er vedlagt. Den kan belastes med 10 kg og er enkel å montere og ta av.

For montasje av kurven skal du stå inne i rullatoren med bremsene på og løfte opp kurven foran **A**. For at kurven skal komme under setet trykker du den litt sammen fra siden og fester den på setestagene til rullatoren. Du hører da et «klikk». Pass på at bremsevaieren også etter montering av kurven befinner seg på utsiden **B**. For å ta av kurven igjen står du inne i rullatoren og tar tak i høyre og venstre kurv feste, bruk begge hender. Ved å løfte opp kurvfestet foran og presse kurven lett sammen kan den nå fjernes **C**.

Kurven kan vaskes skånsomt ved 40 °C.

Kantavviser // Vippefunksjon **9**

Kantavviser: Kantavviserne sitter foran bakhjulene **A** og hindrer at bakhjulet blir hengende fast på utstikkende hjørner, dørkarmen og lignende.

Vippefunksjon: Trå på vippefunksjonen **B** som sitter på festet for bakhjul. Vipp rullatoren over terskler, kanter og lignende. Vær oppmerksom på at rullatoren ikke skal brukes i trapper eller rulletrapper. Vær forsiktig ved passering av hindringer som for eksempel fortauskantene og dørstokker.

Laserlys / lydsignal **10** (gjelder modellene 814743 og 814744)

En variant av TOPRO TROJA NEURO har laserlys som kan være til hjelp når det oppstår «freezing»-episoder ved Parkinsons sykdom. Det er også mulig å tilføye en pulserende lyd sammen med laserlyset. Disse funksjonene betjenes enkelt fra håndtaket og det er trådløs overføring mellom bryter og lys-/lydenhet. Laser- og lydenheten er tiltenkt bruk i et hjemlig omsorgsmiljø.

Batterier: Før laserlyset kan tas i bruk må batteriene settes inn: Fjern skruen på lokket **A** ved venstre håndtak ved hjelp av medfølgende Torx T08 skrutrekker og fjern lokket. Sett inn det flate batteriet (Lithium CR 2032) med «+»-tegnet opp og skru på lokket. Sett deretter 2 batterier AA (LR6) i laserlysboksen på det venstre rammerøret **B**. Lokket sitter på innsiden og skyves ned. Vær oppmerksom på at du følger «+/-»-tegnene når du setter inn batteriene.

Batteriene kan ikke lades og varer vanligvis ca. 1 år ved normal bruk (ca. 15 minutter pr. døgn). Lav batterikapasitet (under 10 %) varsles med tre korte pip hvert femte minutt. Ved økt bruk vil batterilevetiden være kortere. Hvis du planlegger å ikke bruke laserlyset på noen uker anbefaler vi at du fjerner AA-batteriene, for å unngå mulig lekkasje. Laser- og lydenheten kommer med et sett skrutrekker og nødvendige batterier. Den inneholder omformere som konverterer elektrisitet til lyd (pip), til lys (laser) og til Bluetooth-signaler (Bluetooth-overføring).

Bruk av laserlys/lyd: Trykk på knappen ved det venstre håndtaket **A**. Laserlysboksen **B** som er plassert på det venstre rammerøret lager da en grønn strek foran brukers føtter **C** og den slår seg av automatisk. Hvis det skulle inntreffe at

lyset ikke slår seg av automatisk kan du benytte knappen som befinner seg under laserlysenheten. Brytere og laserlysenheten tåler fuktig vær, men er ikke 100 % vanntett (tetthetsgrad IP-klasse 43). OBS! Ved spyling eller desinfeksjon av rullatoren må begge boksene **A** og **B** fjernes.

Laser- og lydenheten har et innebygget akselerometer som motvirker at laserlyset kan skrues på hvis rullatoren står i skrå posisjon på 45 grader eller mer. Dette er for å forhindre utilsiktet lys mot øynene.



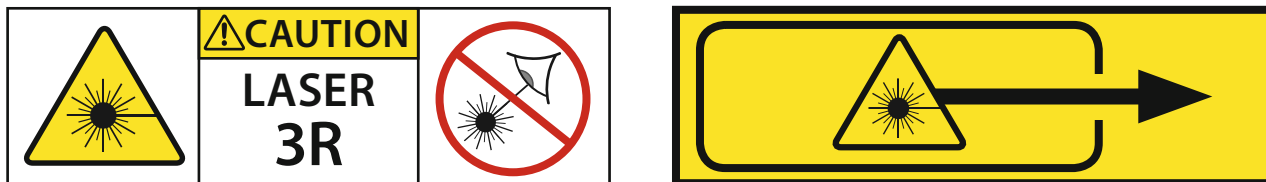











Advarselsmerking på produktet:



NB! Denne Klasse 3R-laseren anses som trygg under normal bruk. Det er allikevel viktig å ikke se rett mot laserstrålen **B**, for å unngå risiko for øyeskader.

Innstilling av laserlys/lyd: Plasseringen av laserstreken kan flyttes framover og bakover ved å flytte laserlysboksen opp eller ned på rammerøret. Bruk medfølgende 5 mm unbrakonøkkel for å løsne og feste boksen. Tiden laserlyset står på etter man har trykket på laserbryteren **A** kan endres ved å justere bryter **D** inne i laserlysboksen **B**. Skyv da ned lokket og juster bryteren med medfølgende flate skrutrekker i posisjonene 1–9 iht. følgende funksjoner og varighet:

- 1 = laserlys 10 sekunder
- 2 = laserlys 30 sekunder
- 3 = laserlys 45 sekunder
- 4 = laserlys + lav lyd (800 Hz) 10 sekunder
- 5 = laserlys + lav lyd (800 Hz) 30 sekunder
- 6 = laserlys + lav lyd (800 Hz) 45 sekunder
- 7 = laserlys + høy lyd (2700 Hz) 10 sekunder
- 8 = laserlys + høy lyd (2700 Hz) 30 sekunder
- 9 = laserlys + høy lyd (2700 Hz) 45 sekunder

Laser and sound settings	
1: 10 s	
2: 30 s	
3: 45 s	
4: 10 s	  800 Hz
5: 30 s	  800 Hz
6: 45 s	  800 Hz
7: 10 s	  2700 Hz
8: 30 s	  2700 Hz
9: 45 s	  2700 Hz

For laserenheten er frekvensen for sending og mottak 2426 MHz, båndbredden er 1 MHz, moduleringen er GFSK og effektivt utstrålt effekt er –12dBm.

For kontrollenheten er frekvensen for sending og mottak 2426 MHz, båndbredden er 1 MHz, moduleringen er GFSK og effektivt utstrålt effekt er –20dBm.

Bæring av rullatoren **11**

Rullatoren skal ikke bæres i stroppen på setet eller i bremsevaierne. Slå sammen rullatoren som vist på illustrasjonen. Rullatoren skal bæres i de samlede setestagene **A**.

Transport

Rullatoren bør transporteres i sammenfoldet og låst posisjon (se avsnitt *utfolding/sammenfolding*). Forsikre deg om at rullatoren ikke kan folde seg ut. Vær forsiktig når du legger rullatoren i kjøretøyet og pass på at den er forsvarlig sikret.

Oppbevaring

Rullatoren bør oppbevares stående. Modeller med laserlysenhet må lagres innendørs.

Materiale // Resirkulering

Rullatoren er laget av plastbelagte aluminiumsrør, plastkoblinger og stoff av plast og polyester. De fleste deler kan resirkuleres. Laserlys og bryter for laserlys resirkuleres som elektronikk. Kast rullatoren og dens emballasje i henhold til avfallsregelverket i ditt land. For mer informasjon vennligst kontakt de rette myndighetene.

Renhold

Rullatoren kan steames, spyles og vaskes med vanlige rengjøringsmidler. Ikke benytt skuremidler, dampvasker eller høytrykksspyler. For modeller med laser: Ved steaming eller spyling av rullatoren må laserlysenheten på rammerøret og boksen som bryteren sitter på fjernes. Påse at laserlyset er avslått før du fjerner enheten.

Desinfeksjon

Desinfeksjon skal kun utføres av fagpersonell og med bruk av beskyttelsesutstyr. Overflaten pusses med et desinfeksjonsmiddel som inneholder 70–80 % etanol. Vi fraråder bruk av klor og fenolholdige midler. Ved desinfeksjon av rullatoren må laserlysenheten på rammerøret og boksen som bryteren sitter på fjernes. Påse at laserlyset er avslått før du fjerner enheten.

Skader og sår som evt. oppstår ved desinfeksjon utført av uautorisert personell eller etter bruk av skadelige midler kan ikke belastes produsenten.

Ettersyn // Vedlikehold // Gjenbruk

Det anbefales at generelt ettersyn og vedlikehold utføres og at punktene under sjekkes jevnlig, og minst en gang pr. år (hyppigheten avhenger av hvor ofte rullatoren brukes og hvor hardt den belastes): Rør, ramme og skruer, håndtak og håndtaksrør, bremses, hjul, sete, laserlys og tilbehør. Dette gjelder også hvis rullatoren skal klargjøres for gjenbruk. Se detaljert informasjon i denne bruksanvisningen for skifte av batterier til laseren, samt renhold og desinfeksjon av rullatoren.

Hvis rullatoren ikke virker som den skal

Kontroller at rullatoren er riktig utfoldet. Sjekk at begge bremsehendlene står i riktig posisjon.

Tilbehør

For bilder, se denne bruksanvisningens innbrett. Ettermontert tilbehør kan påvirke stabiliteten og må brukes med forsiktighet.

	TOPRO ART.NR.	HMS ART.NR.
A Ryggstøtte med polstring: kort (67 cm) / lang (75 cm)	815270 / 815272	—
B Brett	814728	176148
C Antisklimatte for brett	814059	176090
D Veske bak, med glidelås	814046	172663
E Handlebag	814622	215017
F Krykkeholder	814025	157201
G LED-lykt med klips og USB-kontakt	814608	176139
H Navneskilt	814024	157206
I Lås	814023	157205
J Dekorklistremerker, sett à fire	814141	176103
K Flaskeholder	814043	157198
L Paraply med feste (sort)	814068	215034
M Transportbag	814042	176156
N Slepebrems (par)	814038	—
O Enhåndsbrems	814026	157197
P Styrehåndtak for ledsager til for eksempel svaksynte	814014	176154
Q Kurv for oksygenflaske (kun komprimert, ikke flytende)	814009	157202

Tilbehøret bestilles separat og gir mulighet for å komponere en TOPRO TROJA NEURO som passer for den enkelte brukers behov. Vi har her gjort et utvalg, kontakt TOPRO for oppdatert oversikt over tilbehør eller besøk våre hjemmesider www.topro.no.

Ved spørsmål eller feil ved produktet, kontakt din hjelpemiddelsentral eller forhandler.

Welcome as a user of a TOPRO PRODUCT

Every TOPRO product is developed, designed and manufactured in Norway. Due to advanced manufacturing by using the best equipment, we are able to offer great accuracy and maximum quality in all levels of our production. This product conforms to the Medical Device Directive 93/42/EEC.

On receipt of the goods, please check your product, if you have any queries please contact your mobility shop or dealer immediately. The same applies if you have general questions about the product. If you have problems reading this user manual, an electronic version is available on www.topro.co.uk.

Warranty // Expected life span of the product

TOPRO TROJA NEURO is guaranteed free of faults and defects for a period of 7 years. Damage caused by incorrect use or parts that are exposed to natural wear and tear (e.g. brake block, brake cable, wheel, seat, basket, handgrip, laser light and switch) are exempt from the 7 year warranty. For repairs during the guarantee period, please contact your local mobility shop or dealer. The warranty is void if unauthorised spare parts and accessories have been or are being used on the product.

The expected life span of the product is estimated to be 10 years, provided that it is used in the correct manner according to this user manual and its safety and maintenance instructions.

■ The red numbered squares below refer to the numbered illustrations on the inside of the cover.

Get to know your TOPRO PRODUCT 1

- | | | |
|------------------------------------|--------------------------------------|--|
| A Handlebar | F Lock clamp | K Edge guard |
| B Brake handle | G Seat with strap for folding | L Brake block |
| C Handlebar tube | H Lock wheel for the handle | M Tilt function |
| D Brake wire | I Basket | N Switch for laser light (option) |
| E Seat bars/carrying handle | J Side frame | O Laser light (option) |
- P** The label on the rear side of the left tube shows the product name/model and
- Maximum weight of user
 - Maximum width of rollator
 - Maximum height of rollator
- Q** The label on the rear side of the right tube indicates the serial number (SN) and production year and month.

Measurements	TOPRO TROJA NEURO M	TOPRO TROJA NEURO S
Recommended user height	1500–2000 mm	1350–1700 mm
Maximum weight of user	150 kg	125 kg
Maximum capacity basket	10 kg / 16 l	10 kg / 16 l
Handle height	780–1000 mm	710–860 mm
Maximum length	650 mm	650 mm
Maximum width	600 mm	600 mm
Width between handles	470 mm	470 mm
Seat height	620 mm	540 mm
Turning diameter	840 mm	840 mm
Diameter wheels	200 mm	200 mm
Width wheels	36 mm	36 mm
Handles	Ergonomic – several holding positions (TOPRO Ergo Grip)	
Grip distance driving brake	65 mm	65 mm
Height when folded	800 mm	740 mm
Width when folded	240 mm	240 mm
Length when folded	650 mm	650 mm
Product weight Standard model	7.8 kg	7.4 kg
Product weight Laser model	8.1 kg	7.7 kg

Intention

The TOPRO TROJA NEURO shall give support to users with reduced balance and/or reduced walking ability. It is designed to be pushed, not pulled. The rollator has a reverse brake system. The brake is activated at all times and released only when the brake handles are used. The aim is to increase the user's ability to maintain control. The integrated seat provides an opportunity for the user to rest if needed. The basket is designed for carrying items. The TOPRO TROJA NEURO can be delivered with a laser and sound unit, which may be of help for persons with Parkinson's disease who suffer from "freezing" episodes. The laser and sound unit is intended for use in a home healthcare environment.

The intended user is an adult. Height and weight restrictions apply, see table above. Contraindications: The product is

not suitable for persons with low strength in arms, with very poor balance, or with considerable cognitive disabilities. The product is designed and approved for indoor and outdoor use. For outdoor use, the rollator is intended to be an aid for walking on roads and paths. It is not suitable for rough and/or very steep terrain, neither for stairs.

Important to know about safety before use

- Take care when folding and unfolding to ensure not to injure your hands or fingers.
- Be aware not to put your fingers in open holes or between stationary parts.
- Check the brakes before use, and that the rollator locks into position when opened.
- Not to be used by persons heavier than the maximum user weight (see table above).
- Do not use to transport heavy loads or persons.
- The rollator is not a toy and therefore should be treated in an appropriate manner.
- Make sure that the lock wheel for height adjustment for the handles is locked tightly.
- Be aware that some parts of the rollator might feel hot or cold when exposed to extreme temperatures.
- A training by a skilled person is advised, to get to know the device and learn how to use it correctly.
- Do not alter the product as this might put your safety at risk and the warranty will be void.
- NB! Safety warnings for rollator with laser and sound unit:
 - Use of this equipment adjacent to or stacked with other equipment should be avoided because it could result in improper operation. If such use is necessary, this equipment and the other equipment should be observed to verify that they are operating normally.
 - Portable RF communications equipment (including peripherals such as antenna cables and external antennas) should be used no closer than 30 cm (12 inches) to any part of the laser & sound unit. Otherwise, degradation of the performance of this equipment could result.

Important to know about safety when in use **2**

- In order to move the rollator, the brake handles must be pushed in **A**.
- In order to brake, release the brake handles. This activates the parking brake **B**.
- The parking brake is always activated, when you do not push in the brake handles, to prevent the rollator from rolling away **C**.
- Do not lean or bend sideways or over the back of the rollator whilst in the seated position **D**. Do not tilt the rollator more than max. 5° sideways, to avoid risk of falling. Due to the same reason bags etc. must never be hung on the handlebars.
- To give the right support and safety, make sure the rollator is kept as close to your body as possible **E**.
- Walk straight, look forward and hold your backside in **F**. That is the easiest way to keep your balance.
- Do not push the rollator too far from your body as this can cause unnecessary strain and you could fall **G**.
- Do not use the rollator on stairs. Be careful when descending kerbs.
- Be careful when wearing flared skirts and trousers as they could get caught in the wheels, which could lead to falling. We therefore recommend not wearing flared/wide clothing.
- For safety reasons it is prohibited to sit on the rollator during public transportation. Place your rollator securely.
- NB! Safety warnings for rollator with laser light:
 - Do not look directly towards the laser beam, as this may cause injuries on your eyes.
 - Do not use the rollator on reflective surfaces.
 - Before you remove the laser light unit from the rollator ensure that the laser light is not activated.

Assembling / adjusting

TOPRO TROJA NEURO is delivered assembled. Before use, you must unfold the rollator. The height of the handlebar tubes will then need adjusting to suit the user's needs. Please read the following paragraphs carefully.

Unfolding / folding **3**

Unfolding: Release the lock clamp positioned at the seat bars **A**. Press the seat bars down and out **B**. The side frames will slide apart. Press down the seat bars. You will hear a clicking sound. The rollator is now locked in its open position.
Folding: Pull the strap on the seat **C** and press the side frames together. Lock the clamp **D** over the seat bars.

Lowering and height adjusting the handles **4**

Lowering: Unscrew the lock wheel **A** (approx. 4–5 turns). Push the handlebar tubes down until they stop **B**. Tighten the lock wheel **A** again.

Height adjusting: Unscrew the lock wheel for the brake handles **A** (approx. 4–5 turns). Adjust the handlebar tubes to a suitable height then pull them slightly up and down **C** until you hear a clicking sound. Tighten the lock wheel **A** again. Adjust both handlebars to the same height. *It is recommended that the handlebars are set to the same height as your wrists when your arms are hanging alongside your body.*

Height adjustment using the memory function **5**

You have the opportunity to set the height of the handles at a standard setting fitted to your requirements so that you easily can find the same height again. Decide on the height of the handlebars. Count visible holes at the back of the handlebar tubes. Unscrew the lock wheel **A**. Pull the tube **B** out of the frame. The fastening piece **C** will now follow the handlebar tube. Move the fastening piece **C** on the tube **B** so the number of holes corresponds to the number counted earlier. Fit the memory chip **D** on the handlebar tube in the first available hole under the fastening piece **C**. Push the handlebar tube **B** down and into the side frame **E** until the fastening piece is locked. Screw the lock wheel **A** half in. Pull the handlebars **F** up until they stop and then tighten the lock wheel **A** properly. From now on, when the handlebars are in the lowest position, they will stop in the preset position automatically when pulled up.

Using the brakes **2**

Make sure the brakes work before each use and that the rollator moves when the brake handles are pushed in **A**. Each brake handle **B** works on each of the rear wheels.

The rollator wheels are made of a special soft rubber, which gives an optimal braking capacity on slippery floor.

Wrong use can cause unsafe situations and damage to the rollator: *The rollator must not be driven or pushed with force when the brake handles are not pushed in. This indicates incorrect use and can cause wear and tear, impairing tires and brake quality.* **Parking brakes:** Release the brake handles **B**. Both rear wheels are now locked. Squeeze both brake handles upwards to release the parking brakes **A**. To brake during walking, release the brake handles. *Tip: If the handles are pushed all the way down to lock position, the rollator can move freely.*

Maintaining the brakes **6**

Clean the brake block **A** and the brake spring **B** frequently. The wheels and brakes can be changed if they are worn out or damaged.

Seat **7**

The brake handles **B** must be released before using the seat **A**. Both rear wheels are now locked. Sit with your back towards the basket **C**.

Basket **8**

The basket is enclosed. It holds up to 10 kilos and is easily attached or removed.

To mount the basket, stand between the handles of your rollator and make sure that the brakes are on. Then lift the basket forwards in order to slide it underneath the seat and onto the front and the carrying handles **A**.

When it is placed correctly, you will hear a click. Make sure that the brake wire still runs unrestrained along the frame **B**. To remove the basket, stand between the handlebars and place your hands towards the front of the basket, one either side. Lift the basket up while pressing it slightly together. This will release it **C**. Always use both hands when performing this operation. The bag can be washed gently at 40 °C.

Edge guard // Tilt function **9**

Edge guard: The edge guards **A**, which are in front of the rear wheels prevent the rear wheels from catching on corners, door frames etc.

Tilt function: To use the tilt function use the front of the foot and press down on the tilt pedal **B**, which is beside the rear wheel. This helps to tilt the rollator over thresholds, edges etc. **Please note:** Take care when descending kerbs. Do not use the rollator in stairs.

Laser light / sound **10** (applies to the models 814743 and 814744)

The TOPRO TROJA NEURO can be delivered with a laser light that can be of help for users with Parkinson's disease who suffer from "freezing" episodes. There is also an option to add a pulsing sound to the laser light. These functions can easily be operated from the handle and the transfer is wireless to the laser light box. The laser light and sound unit is intended for use in a home healthcare environment.

Batteries must be inserted before the laser light can be used: Remove the screw on the lid **A** located by the left-hand handle with the accompanying Torx T08 screwdriver and unscrew the lid. Insert the flat battery (Lithium CR 2032) with the "+"-sign showing upwards and screw the lid back on. Thereafter, insert two AA batteries (LR6) in the laser light box located on the left frame bar **B**. The lid, located on the inside, must be pushed down. Make sure to follow the "+/-" signs when inserting the batteries. The batteries cannot be recharged and will normally last for approximately 1 year with normal usage (approximately 15 minutes per day). There is a warning noise giving three short beeps every 5 minutes when the battery capacity is low (10% or less). Beware that the battery lifetime will decrease as the frequency and length of usage increase. If you do not plan to use the laser light for several weeks, we advise to take out the AA-batteries, to avoid battery leak.

The laser light and sound unit comes with a set of screwdrivers and the necessary batteries for operation. It contains transducers that transform electricity to sound (beeper), electricity to laser light (laser) and electricity to Bluetooth signals (Bluetooth transmission).

Use of laser light/sound: Push the button by the left-hand handle **A**. The laser light unit **B**, which is located on the left frame tube, will then generate a green line in front of the feet of the user **C** and will turn off automatically. If the light happens not to turn off by itself, you can use the switch under the laser light unit.

The switch and the laser light unit are designed to withstand humid weather but is not 100% waterproof (ingress protection rating IP 43). Caution! Both boxes **A** and **B** must be removed during hosing or disinfection of the rollator. The laser light and sound unit has a built-in accelerometer, which blocks the light from turning on when the rollator is in an inclined position of 45 degrees or more. This is to prevent an accidental light towards the eyes.



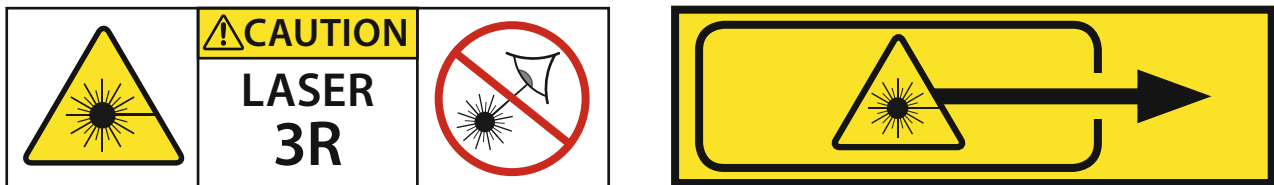











Warning labels on the product:



NB! This Class 3R-laser is considered safe for normal operation. However, do not look directly towards the laser beam from the laser light unit **B**, to protect your eyes from injuries.

Laser light and sound settings: Moving the laser light unit up or down the frame tube can move the location of the laser beam forward or backward. Use the 5 mm Allen key to unfasten and fasten the unit. The amount of seconds/minutes the laser beam is activated as a result of pushing the laser light button **A** can be regulated by adjusting the switch **D** located inside the laser light unit **B**. Push down the lid and adjust the switch with the accompanying small flat screwdriver in the positions 1–9, corresponding to the following functions and durations:

- 1 = laser beam 10 seconds
- 2 = laser beam 30 seconds
- 3 = laser beam 45 seconds
- 4 = laser beam + low sound (800 Hz) 10 seconds
- 5 = laser beam + low sound (800 Hz) 30 seconds
- 6 = laser beam + low sound (800 Hz) 45 seconds
- 7 = laser beam + high sound (2700 Hz) 10 seconds
- 8 = laser beam + high sound (2700 Hz) 30 seconds
- 9 = laser beam + high sound (2700 Hz) 45 seconds

Laser and sound settings	
1: 10 s	
2: 30 s	
3: 45 s	
4: 10 s	  800 Hz
5: 30 s	  800 Hz
6: 45 s	  800 Hz
7: 10 s	  2700 Hz
8: 30 s	  2700 Hz
9: 45 s	  2700 Hz

For the laser unit, the frequency of transmission and reception is 2426 MHz, the bandwidth is 1 MHz, modulation is GFSK and the effective radiated power is –12dBm.

For the control unit the frequency of transmission and reception is 2426 MHz, the bandwidth is 1 MHz, modulation is GFSK and the effective radiated power is –20dBm.

Carrying the rollator 11

The rollator must not be carried by the seat strap or the brake wires. Fold the rollator together as shown on the illustration. Carry the rollator by the folded seat bars **A**.

Transport

The rollator should be transported in the folded and locked position (see paragraph *Unfolding / folding*). Ensure that the rollator cannot unfold unintentionally. Be careful when loading the rollator into a vehicle, giving attention to securing of the item.

Storage

The rollator should be stored in an upright position. Models with laser light must be stored inside.

Material // Recycling

The rollator is made of plastic coated aluminium pipes, plastic couplings and material of plastic and polyester. Most parts can be recycled. The laser light and the switch for the laser light should be recycled as electronic waste. Dispose the rollator and its packaging according to the applicable regulations in your country. For information, please contact your public authorities.

Cleaning

The rollator can be steamed, hosed and washed with normal household detergents. Do not use scrub detergents, or high-pressure cleaners. For models with laser must the laser light unit and the switch box be removed during steaming or hosing; make sure that the light is turned off before you remove the laser light unit.

Disinfection

Disinfection must only be carried out by authorized personnel and by wearing sufficient protective equipment. The surface must be cleaned with a disinfectant containing that contains 70–80 % ethanol. We advise against disinfectant that contains chlorine and phenol. The laser light unit and the switch box must be removed during disinfection; make sure that the light is turned off before you remove the laser light unit. *The manufacturer cannot be held responsible for any damage or wounds that might occur by the use of harmful disinfectant or disinfection carried out by unauthorized personnel.*

Inspection // Maintenance // Re-use

It is recommended that general inspection and maintenance is carried out and that the items below are checked on a regular basis, and at least once a year (how frequently is determined by how and how often the rollator is used): Tubes, frame and screws, handlebars and handlebar tubes, brakes, wheels, seat, laser light and accessories. This also applies when the rollator is to be prepared for re-use. Please refer to the detailed instructions presented in this user manual about cleaning, disinfection, and battery replacement.

If the rollator does not work properly

Make sure the rollator is unfolded correctly and that both brake handles are in the appropriate position.

Accessories

For pictures, please see the inside of the cover of this user manual. Accessories mounted on the rollator may influence stability, we therefore advise you to use them carefully.

- | | |
|---|---|
| A Back support with padding
short (67 cm) or long (75 cm) | I Lock |
| B Tray | J Flower stickers, set of four |
| C Anti slip mat for tray | K Bottle holder |
| D Rear bag with zipper | L Umbrella with attachment (black) |
| E Shopping bag | M Transport bag |
| F Crutch holder | N Drag brake (pair) |
| G LED lamp with clip-on and USB plug | P One-handed brake |
| H Name tag | Q Guiding handle for e.g. visually impaired |
| | R Basket for oxygen bottle (only compressed, not liquid) |

The accessories are to be ordered separately to give the possibility to compose a TOPRO TROJA NEURO that suits the individual user's needs. Contact your mobility shop, dealer or TOPRO for an updated overview of the accessories or visit our homepage www.topro.no.

In case of questions or product faults, please contact your mobility shop or dealer.

Wir begrüßen Sie als Nutzer eines TOPRO HILFSMITTELS



Alle TOPRO Hilfsmittel werden in Norwegen entwickelt, designt und hergestellt. Dank neuester Produktions-, Qualitäts- und Umweltstandards erreichen wir ein hohes Maß an Genauigkeit und optimaler Qualität in allen Bereichen der Produktion. Dieses Produkt ist konform mit der EG-Richtlinie 93/42/EWG für Medizinprodukte. Sollten Sie einen Schaden entdecken, wenden Sie sich bitte umgehend an Ihren zuständigen Fachhändler / Sanitätshaus. Das Gleiche gilt bei allgemeinen Fragen zum Produkt. Wenn Sie Probleme beim Lesen dieser Bedienungsanleitung haben, steht Ihnen unter www.topro.de eine digitale Version zur Verfügung.

Garantie // Erwartete Produktlebensdauer

TOPRO TROJA NEURO hat 7 Jahre Garantie. Ausgenommen von der Garantie sind Montageaufwand, natürlicher Verschleiß und Schäden, die durch unsachgemäßen Gebrauch entstanden sind. Als Verschleißteile sind z.B. Bremsklotz, Bremsseil, Rad, Netzkorb, Sitznetz, Handgriff, Lasermodul und Schalter zu verstehen. Für Reparaturen in der Garantiezeit wenden Sie sich bitte an Ihren Fachhändler / Sanitätshaus. Die Garantie erlischt, wenn keine Original- Ersatzteile und -zubehör am Produkt verwendet werden. Die zu erwartende Lebensdauer des Produktes beträgt 10 Jahre, Voraussetzung ist die bestimmungsgemäße Verwendung laut dieser Bedienungsanleitung und der darin beschriebenen Sicherheits- und Wartungsanweisungen.

Beachten Sie bitte die Darstellungen auf der Innenseite der Bedienungsanleitung. Die Zahlen in den roten Kästchen sind identisch mit den Nummern in der Illustration.

Lernen Sie Ihr TOPRO HILFSMITTEL kennen

- A** Handgriff
 - B** Bremshebel
 - C** Handgriffrohr
 - D** Bremsseil
 - E** Seitenstangen/Tragegriffe
 - F** Verriegelung
 - G** Sitzfläche mit Zugband für Klappmechanismus
 - H** Sternschraube zur Einstellung der Griffhöhe
 - I** Netzkorb
 - J** Seitenrahmen
 - K** Kantenabweiser
 - L** Bremsklotz
 - M** Ankipphilfe
 - N** Schalter für Laser (Option)
 - O** Laserlicht (Option)
- P** Das Label auf der Rückseite des linken Rahmenrohres zeigt den Produktnamen/das Modell sowie
-  Maximales Nutzergewicht
 -  Maximale Breite des Rollators
 -  Maximale Höhe des Rollators
- Q** Der Aufkleber auf der Rückseite des rechten Rahmenrohres zeigt die Seriennummer (SN) sowie das Produktionsjahr und den -monat.

Abmessungen	TOPRO TROJA NEURO M	TOPRO TROJA NEURO S
Empfohlene Körpergröße	1500–2000 mm	1350–1700 mm
Max. Benutzergewicht	150 kg	125 kg
Max. Kapazität Korb	10 kg / 16 l	10 kg / 16 l
Höhe der Handgriffe	780–1000 mm	710–860 mm
Größte Länge	650 mm	650 mm
Größte Breite	600 mm	600 mm
Breite zwischen den Handgriffen	470 mm	470 mm
Sitzhöhe	620 mm	540 mm
Drehdurchmesser	840 mm	840 mm
Durchmesser Vorder-/Hinterrad	200 mm	200 mm
Breite Vorder-/Hinterrad	36 mm	36 mm
Handgriffe	Ergonomische – vielfältige Greifpositionen (TOPRO Ergo Grip)	
Abstand Fahrbremse	65 mm	65 mm
Höhe zusammengeklappt	800 mm	740 mm
Breite zusammengeklappt	240 mm	240 mm
Länge zusammengeklappt	650 mm	650 mm
Gewicht Standard-Modell	7,8 kg	7,4 kg
Gewicht Laser-Modell	8,1 kg	7,7 kg

Zweckbestimmung

TOPRO TROJA NEURO soll u.a. Menschen mit Gleichgewichtsproblemen und Einschränkungen beim Gehen unterstützen. Er wurde zum Schieben, nicht Ziehen entwickelt. Der Rollator hat ein umgekehrtes Bremssystem. Die Standbremse ist immer aktiviert, bis die Bremshebel angezogen werden. Der Nutzer soll so den Rollator besser unter Kontrolle halten können. Der Rollator bietet die Möglichkeit sich auf dem Sitznetz auszuruhen und im Korb Dinge zu transportieren.

Der TOPRO TROJA NEURO kann auch mit einem Laser und Ton-Modul geliefert werden. Das kann für Personen mit Morbus Parkinson, die unter "freezing" Episoden leiden (unvorhersehbare Bewegungsstarre), hilfreich sein. Das Laser und Ton-Modul ist für die häusliche Gesundheitspflege gedacht. Der Rollator wurde für Erwachsene konzipiert. Größen- und Gewichtsbeschränkungen entnehmen Sie bitte der obigen Tabelle.

Kontraindikationen: Der Rollator ist nicht geeignet für Nutzer mit wenig Armkraft, schlechtem Gleichgewicht oder erheblichen kognitiven Einschränkungen.

Das Produkt ist für den Gebrauch drinnen und draußen design und geprüft. Draußen ist der Rollator als ein Hilfsmittel für die Nutzung auf Straßen und Gehwegen gedacht. Er ist nicht geeignet für unebenes und/oder steiles Gelände oder Steigungen, z.B. Treppen.

Sicherheitshinweise vor dem Gebrauch

- Achtung: Beim Auseinander- und Zusammenfallen besteht Klemm- und Quetschgefahr.
- Bitte nicht die Finger in Aussparungen oder zwischen feste Teile halten.
- Prüfen Sie vor jeder Inbetriebnahme die einwandfreie Funktion der Bremsen und das sichere Einrasten der Falzfunktion.
- Darf nicht von Personen über max. Körpergewicht lt. obiger Tabelle benutzt werden.
- Nicht für den Transport schwerer Lasten oder Personen geeignet.
- Der Rollator ist kein Spielzeug und sollte deshalb gemäß der Zweckbestimmung angewendet werden.
- Prüfen Sie, dass die Sternschrauben zur Höheneinstellung der Handgriffe gut festgeschraubt sind.
- Achtung: Einige Teile des Rollators können sich bei extremen Außentemperaturen warm oder kalt anfühlen.
- Um den richtigen Umgang mit diesem Produkt zu lernen, empfehlen wir ein entsprechendes Training durch eine fachkundige Person.
- Unterlassen Sie Änderungen/Modifikationen am Rollator. Diese können die Sicherheit negativ beeinflussen und die Herstellerhaftung erlischt.
- Achtung! Besondere Sicherheitshinweise für Rollator mit Laser und Ton-Modul:
 - Dieses Equipment sollte nicht neben oder zusammen mit anderem Equipment verwendet werden, um Fehlfunktionen zu vermeiden. Wenn die gemeinsame Verwendung dennoch nötig ist, sollten dieses und das andere Equipment überwacht werden, um sicher zu stellen, dass sie normal funktionieren.
 - Tragbare RF Kommunikationsausrüstung (eingeschlossen Peripheriegeräte wie Antennenkabel und externe Antennen) sollte nicht näher als 30 cm (12 Inches) zu allen Teilen der Laser und Sound-Einheit (einschließlich der vom Hersteller vorgegebenen Kabel) benutzt werden. Sonst kann sich die Leistung dieses Equipments verschlechtern.

Sicherheitshinweise beim Gebrauch 2

- Um den Rollator zu bewegen, müssen Sie die beiden Bremshebel nach oben ziehen **A**. Die Bremsen des Rollators sind immer blockiert, bis die Bremshebel angezogen werden.
- Sobald die Bremsen losgelassen werden **B**, stoppt der Rollator. Dann ist die Standbremse wieder blockiert und Sie können den Sitz benutzen **C**.
- Für Ihre eigene Sicherheit ist es nicht erlaubt, sich auf dem Rollator sitzend nach hinten oder seitwärts zu lehnen / beugen **D**. Den Rollator nicht mehr als max. 5 Grad zur Seite neigen. Sturzgefahr! Aus demselben Grund sollten Taschen u.Ä. nie an den Handgriffen befestigt werden.
- Für eine gute Stütze und einen sicheren Gang muss der Rollator dicht am Körper gehalten werden **E**.
- Ein aufrechter Gang und ein nach vorne gerichteter Blick hilft die Balance zu halten **F**.
- Den Rollator nicht weit vor sich herschieben **G**, da dann die Gefahr für einer falschen Belastung besteht und die Sturzgefahr erhöht ist. Stets im Rollator laufen!
- Den Rollator nicht auf Treppen nutzen. Besondere Vorsicht ist geboten beim Heruntergehen von Bordsteinen.
- Achten Sie stets darauf, dass sich ihre Hose/ ihr Rock nicht im Rad einklemmen. Es besteht sonst Sturzgefahr. Wir empfehlen deshalb, auf das Tragen von weiter und langer Kleidung zu verzichten.
- Während der Fahrt in einem öffentlichen Verkehrsmittel ist aus Sicherheitsgründen das Sitzen auf dem Rollator untersagt. Stellen Sie Ihren Rollator sicher ab.
- Achtung! Besondere Sicherheitshinweise für Rollator mit Laserlicht:
 - Schauen Sie nicht direkt in Richtung des Laserstrahls, da dies Verletzungen an den Augen verursachen kann.
 - Nutzen Sie den Rollator nicht auf reflektierenden Oberflächen.
 - Bevor Sie die Laser-Einheit vom Rollator entfernen, stellen Sie sicher, dass das Laserlicht nicht eingeschaltet ist.

Montage / Einstellung

TOPRO TROJA NEURO wird standardmäßig komplett montiert geliefert. Er muss vor dem Gebrauch lediglich auseinandergefaltet und auf die Handgriffhöhe des Nutzers angepasst werden. Bitte lesen Sie die folgenden Absätze sorgfältig durch.

Auseinanderfalten / Zusammenfalten **3**

Auseinanderfalten: Die Verriegelung an den Seitenstangen lösen **A**. Die Seitenstangen nach unten und außen schieben **B**. Die Seitenrahmen gleiten nun auseinander. Die Seitenstangen nach unten drücken bis ein hörbarer >Klick< erfolgt. Der Rollator ist nun in der entfalteten Position eingerastet.

Zusammenfalten: Die Greifsnur in der Mitte des Sitzes **C** nach oben ziehen und die Seitenstangen zusammendrücken. Die Verriegelung **D** wieder schließen.

Einschieben und Höheneinstellung der Handgriffe **4**

Einschieben: Die Sternschrauben **A** lösen (etwa 4–5 Umdrehungen) und die Handgriffe bis zum Anschlag in die Rahmenrohre schieben **B**. Die Sternschrauben **A** wieder festschrauben.

Höheneinstellung: Die Sternschrauben **A** lösen (etwa 4–5 Umdrehungen). Die Handgriffe in der gewünschten Höhe justieren und ein wenig hoch und runter bewegen **C** bis ein Einrasten mit einem >Klick< erfolgt. Die Sternschraube **A** wieder gut festschrauben. Beide Handgriffe auf gleicher Höhe justieren.

Es wird empfohlen, die Handgriffe auf Handgelenkhöhe bei hängendem Arm und aufrechtem Stand einzustellen.

Höheneinstellung mit Memoryfunktion **5**

Wenn der Rollator transportiert oder gelagert wurde, ist ein automatisches Wiederfinden der einmal vorgenommenen Höheneinstellung durch die Memoryfunktion möglich. Zunächst die optimale Höhe der Handgriffe bestimmen. Dann die sichtbaren Einrastlöcher am Handgriffrohr zählen. Die Sternschraube **A** komplett herausschrauben.

Das Handgriffrohr **B** ganz aus dem Rahmenrohr herausziehen. Das Befestigungsstück **C** folgt mit dem Rahmenrohr. Das Befestigungsstück **C** in eine Position schieben, dass darüber genauso viele Einrastlöcher frei sind, wie vorher ausgezählt. Den Memorystick **D** im ersten Einrastloch unter dem Befestigungsstück **C** anbringen. Schieben Sie das Handgriffrohr **B** in das Rahmenrohr, so dass das Befestigungsstück **C** mit dem Kunststoffteil **E** am oberen Rahmenrohr abschließt. Die Sternschraube **A** wieder anbringen und auf ca. halber Einschubtiefe festschrauben. Die Handgriffe **F** bis zum Anschlag hochziehen und die Sternschraube **A** fest anschrauben. Wenn Sie jetzt die Handgriffe ganz nach unten schieben und wieder hochziehen, wird automatisch die vorher eingestellte Höhe erreicht.

Gebrauch der Bremsen **2**

Prüfen Sie vor jeder Inbetriebnahme die einwandfreie Funktion der Bremsen und dass der Rollator sich frei bewegt, wenn die Bremshebel angezogen werden **A**. Die Bremshebel **B** blockieren die Hinterräder. Sobald die Bremshebel losgelassen werden stoppt der Rollator sofort. Die Reifen (Radbelag) sind aus einer besonders weichen Gummiqualität, die optimale Bremseigenschaften auf glattem Boden haben. Unsachgemäßer Gebrauch kann unsichere Situationen herbeiführen und Schäden am Rollator verursachen: *Der Rollator soll nicht mit Gewalt gefahren oder geschoben werden, die Räder des TOPRO TROJA NEURO sind blockiert, bis die Bremshebel angezogen werden. Verhalten bedeutet unsachgemäßen Gebrauch und verursacht den Verschleiß der Reifen und der Bremsseffekt lässt nach.*

Standbremse: Die Bremshebel loslassen **B**. Beide Hinterräder sind jetzt blockiert. Ziehen Sie die beiden Bremshebel nach oben, um die Standbremse aufzuheben **A**. Um während des Gehens zu bremsen, die Bremshebel loslassen. *Hinweis: Wenn man die Bremshebel ganz nach unten schiebt, werden die Bremsen losgelassen und der Rollator kann frei rollen.*

Wartung der Bremsen **6**

Reinigen Sie regelmäßig die Bremsklötze **A** und Bremsfedern **B**. Die Räder und Bremsen können bei Mängeln oder Verschleiß ausgewechselt werden.

Sitzfläche **7**

Vor dem Gebrauch des Sitzes **A** beide Bremsgriffe **B** loslassen. Beide Hinterräder sind jetzt blockiert. Die Sitzposition mit dem Rücken zum Korb einnehmen **C**.

Netzkorb **8**

Der Netzkorb ist inklusive. Er nimmt bis zu 10 kg Ladung auf und ist dank zweier Trageaufnahmen sehr einfach und schnell abnehmbar.

Zur Montage des Netzkorb stehen Sie im gebremsten Rollator. Heben Sie den Korb vorne leicht an, damit er unter den Sitz gelangt. Drücken Sie ihn nun seitlich ein wenig zusammen und dann auf die Tragegriffe des Rollators **A**. Sie hören dabei ein „Klick“. Achten Sie darauf, dass die Bremsseile auch nach der Montage außen am Rahmen entlang laufen **B**. Um den Netzkorb abzunehmen, stehen Sie wieder im gebremsten Rollator, je eine Hand rechts und links vorne an der Aufnahme des Korbes platziert. Durch leichtes Anheben und Zusammendrücken des Korbes vorne kann dieser abgenommen werden **C**. Nutzen Sie dazu bitte unbedingt beide Hände. Der Netzkorb kann bei 40° schonend gewaschen werden.

Kantenabweiser // Ankipphilfe 9

Kantenabweiser: Die Kantenabweiser **A**, die sich vor den Hinterrädern befinden, verhindern ein Hängenbleiben an vorstehenden Kanten, Türrahmen oder Ähnlichem.

Ankipphilfe: Treten Sie auf die Ankipphilfe **B**, welche sich an der Befestigung des Hinterrades befindet. Sie können nun Schwellen, Kanten oder ähnliches überwinden. Bitte beachten: Besondere Vorsicht ist geboten beim Heruntergehen von Bordsteinen. Den Rollator nicht auf Treppen nutzen.

Laser und Ton-Modul 10 (gilt für die Modelle 814743 und 814744)

Der TOPRO TROJA NEURO ist mit einem Laserlicht lieferbar, das Benutzern mit Morbus Parkinson, die an "freezing" Episoden (unvorhersehbare Bewegungsstarre) leiden, helfen kann. Es besteht außerdem die Möglichkeit, dem Laserlicht einen pulsierenden Ton hinzuzufügen. Diese Funktionen können einfach vom Griff aus bedient werden. Die Übertragung zum Laser und Ton-Modul erfolgt kabellos. Das Laser und Ton-Modul ist für die häusliche Gesundheitspflege zgedacht.

Die Batterien müssen eingesetzt werden, bevor das Laserlicht verwendet werden kann: Schrauben Sie den Deckel **A** vom Laserschalter, der sich am linken Handgriff befindet, mit dem beigefügten Torx-T08-Schraubendreher ab. Legen Sie eine flache Batterie Knopfzelle (Lithium CR 2032) mit dem "+"-Zeichen nach oben ein und schrauben Sie den Deckel wieder auf. Danach legen Sie zwei Mignon AA-Batterien (LR6) in das Lasermodul ein, das sich am linken Rahmenrohr **B** befindet. Der Deckel auf der Innenseite muss dafür nach unten geschoben werden. Achten Sie beim Einlegen der Batterien auf die +/- Zeichen. Die Batterien können nicht wieder aufgeladen werden. Je nach Nutzung des Lasers und bei normalen Gebrauch (ca. 15 Minuten pro Tag) hält die Batterie bis zu einem Jahr. Wenn der Batteriestand niedrig ist (10 % oder weniger), ist ein Warnsignal – drei kurze Töne alle fünf Minuten - zu hören. Bitte beachten Sie, dass die Lebensdauer der Batterie sinkt wenn die Häufigkeit und Länge der Verwendung zunimmt. Wenn Sie planen, das Laserlicht mehrere Wochen nicht zu nutzen, empfehlen wir, die AA-Batterien zu entfernen, um ein Auslaufen der Batterien zu vermeiden.

Das Laser- und Ton-Modul wird mit einem Set Schraubendreher, den für die Nutzung notwendigen Batterien und Wandlern ausgeliefert, die Strom zu Tönen (Signale), zu Laserlicht und zu Bluetooth-Signalen (Bluetooth-Übertragung) umwandeln.

Verwendung des Laserlichts: Drücken Sie den Knopf am linken Handgriff **A**. Das Lasermodul **B**, das sich auf dem linken Rahmenrohr befindet, projiziert dann eine grüne Linie auf den Boden vor den Füßen des Benutzers **C** und schaltet sich dann automatisch ab. Wenn sich das Licht nicht selbst abschaltet, können Sie den Schalter unter der Laserlicht-Einheit betätigen. Schalter und Lasermodul wurden so gestaltet, dass sie feuchtem Wetter standhalten. Sie sind aber nicht 100 % wasserdicht (IP Schutzart 43). Achtung! Beide Boxen **A** und **B** müssen während der Reinigung oder der Desinfektion des Rollators entfernt werden.

Das Laser- und Ton-Modul verfügt über einen eingebauten Beschleunigungssensor, der das Einschalten des Lichts blockiert, wenn sich der Rollator in einer Schrägstellung von 45 Grad und mehr befindet. Dies verhindert, dass versehentlich Licht ins Auge fällt.

Warnhinweise auf dem Produkt:



NB! Der Klasse 3R-Laser gilt als sicher für den normalen Betrieb. Wir empfehlen jedoch, nicht direkt auf den Laserstrahl des Lasermoduls **B** zu schauen, um die Augen vor Verletzungen zu schützen.

Laserlicht-/Ton-Einstellung: Die Position des Laserstrahls kann nach vorne oder nach hinten eingestellt werden, indem Sie das Lasermodul am Rahmen nach oben oder unten bewegen. Benutzen Sie den 5 mm Inbusschlüssel zum Befestigen und Lösen der Einheit. Die Zeit-Einstellung der Sekunden / Minuten des Laserstrahls wird durch Drücken der Laserlichttaste **A** aktiviert und kann mit dem Schalter **D**, der sich innerhalb des Laserlichtmoduls **B** befindet, reguliert werden. Schieben Sie den Deckel nach unten und stellen Sie den Schalter mit dem beigefügten kleinen Schraubendreher in die gewünschte Position 1–9, die Funktionen und Dauer wie folgt entsprechen:

- 1 = Laserlicht 10 Sekunden
- 2 = Laserlicht 30 Sekunden
- 3 = Laserlicht 45 Sekunden
- 4 = Laserlicht + niedriger Ton (800 Hz) 10 Sekunden
- 5 = Laserlicht + niedriger Ton (800 Hz) 30 Sekunden
- 6 = Laserlicht + niedriger Ton (800 Hz) 45 Sekunden
- 7 = Laserlicht + hoher Ton (2700 Hz) 10 Sekunden
- 8 = Laserlicht + hoher Ton (2700 Hz) 30 Sekunden
- 9 = Laserlicht + hoher Ton (2700 Hz) 45 Sekunden

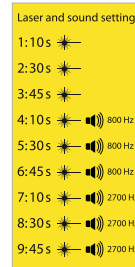

Beim Laser- und Ton-Modul beträgt die Häufigkeit der Übertragung und des Empfangs 2426 MHz, die Bandbreite 1 MHz, die Modulation GFSK und die effektive Strahlungsleistung -12dBm .

Beim Schaltereinheit beträgt die Häufigkeit der Übertragung und des Empfangs 2426 MHz, die Bandbreite 1 MHz, die Modulation GFSK und die effektive Strahlungsleistung -20dBm .

Tragen des Rollators **11**

Falten Sie den Rollator wie auf der Abbildung dargestellt zusammen und tragen Sie ihn an den beiden Seitenstangen **A**. Der Rollator soll NICHT an der Greifsnur am Sitz oder den Bremsseilen getragen werden.

Transport

Den Rollator in gefaltetem und gesichertem Zustand (siehe Abschnitt *Auseinanderfalten / Zusammenfalten*) transportieren. Stellen Sie sicher, dass sich der Rollator nicht unbeabsichtigt entfaltet. Achten Sie auch beim Verladen ins Fahrzeug auf diese Punkte.

Aufbewahrung

Der Rollator sollte stehend aufbewahrt werden. Modelle mit Laserlicht müssen drinnen abgestellt werden.

Material // Wiederverwertung

Der Rollator besteht aus kunststoffbelegten Aluminiumrohren, Kunststoffverbindungen sowie aus Kunststoff und Polyester. Die meisten Teile können recycelt werden. Das Lasermodul und dessen Schalter sollten gesondert als Elektronik recycelt werden. Entsorgen Sie den Rollator und dessen Verpackung nach den in Ihrem Land geltenden Bestimmungen. Bei Fragen kontaktieren Sie bitte Ihre zuständigen Behörden.

Reinigung

Der Rollator kann ab gespült, abgespritzt und mit allen handelsüblichen Reinigungsmitteln gereinigt werden. Verwenden Sie bei der Reinigung keine Scheuer- oder Schleifmittel sowie keinen Hochdruck-/Dampfreiniger. Das Lasermodul und der Schalter müssen vor der Reinigung entfernt werden; vergewissern Sie sich, dass das Licht ausgeschaltet ist, bevor Sie die Laserlicht-Einheit entfernen.

Desinfektion

Desinfektion obliegt autorisiertem Fachpersonal. Entsprechende Schutzausrüstung ist zu tragen. Die Oberfläche des Rollators kann mit einem Desinfektionsmittel abgewischt werden, das 70–80 % Ethanol enthält. Von dem Gebrauch eines chlor- und phenolhaltigen Desinfektionsmittels wird abgeraten. Das Lasermodul und der Schalter müssen vor der Desinfektion entfernt werden; vergewissern Sie sich, dass das Licht ausgeschaltet ist, bevor Sie die Laserlicht-Einheit entfernen. *Schäden und Verletzungen, die durch unsachgemäße Handhabung durch unautorisierte Personen entstehen oder durch den Gebrauch von schädlichen Mitteln, unterliegen nicht der Haftung des Herstellers.*

Inspektion // Wartung // Wiedereinsatz

Es wird empfohlen in regelmäßigen Abständen jedoch mindestens einmal pro Jahr eine Inspektion und Wartung des Rollators und der folgenden Teile am Rollator vorzunehmen (die Häufigkeit ist davon abhängig, wie intensiv und wie stark der Rollator genutzt wird): Rohre, Rahmen und Schrauben, Handgriffe und Handgriffrohre, Bremsen, Räder, Sitz, Laser-/Soundmodul und Zubehör. Beim Wiedereinsatz sind die hier genannten Teile am Rollator ebenfalls zu kontrollieren und gegebenenfalls auszutauschen bzw. einzustellen. Beachten Sie hierzu bitte auch die Anweisungen in dieser Bedienungsanleitung zum Thema Reinigung und Desinfektion sowie Auswechseln der Batterien.

Wenn der Rollator nicht funktioniert wie er soll

Kontrollieren Sie, ob der Rollator richtig entfaltet ist. Untersuchen Sie, ob beide Bremshebel in der richtigen Position sind.

Zubehör

Auf der Innenseite der Abdeckung dieser Bedienungsanleitung finden Sie Abbildungen und die TOPRO Artikelnummern. Am Rollator montiertes Zubehör kann die Stabilität des Rollators beeinflussen. Wir empfehlen Ihnen daher, dieses sorgfältig anzubringen.

- | | |
|---|--|
| A Rückengurt mit Polster
kurz (67 cm) oder lang (75 cm) | I Schloss |
| B Tablett | J Dekorsticker Blumenmuster, Satz mit vier |
| C Antirutsch-Matte für Tablett | K Flaschenhalter |
| D Gepäcktasche mit Reißverschluss | L Schirm mit Halterung (Schwarz) |
| E Einkaufstasche | M Transporttasche |
| F Stockhalter | N Rollwiderstand-System (Paar) |
| G LED-Lampe mit Clip und USB-Stecker | O Einhandbremse |
| H Namensschild | P Begleitpersonengriff, z.B. für Sehbehinderte |
| | Q Netz für Sauerstoffflasche (komprimiert, nicht flüssig) |

Das Zubehör muss separat bestellt werden und ermöglicht, den TOPRO TROJA NEURO individuell zu gestalten und den Bedürfnissen der Nutzer anzupassen. Kontaktieren Sie Ihren Fachhändler/Ihr Sanitätshaus oder TOPRO für die neueste Übersicht, oder informieren Sie sich unter www.topro.de.

Bei Fragen zu Ihrem Produkt oder Reklamationen wenden Sie sich bitte an Ihren Fachhändler / Ihr Sanitätshaus.

Bienvenue, nouvel utilisateur d'un produit TOPRO

Les produits TOPRO sont développés, conçus et fabriqués en Norvège. Des équipements de production haut de gamme, la qualité et la sécurité de l'environnement apportent une grande précision et une qualité maximale à tous les niveaux de production. TOPRO TROJA NEURO est déclaré conforme à la Directive des Dispositifs Médicaux 93/42/EEC. Si le produit vous parvient endommagé, prévenez immédiatement votre revendeur. Il en va de même pour les questions générales sur le produit. Si vous avez des difficultés à lire ce manuel d'utilisation, une version électronique est disponible sur le site www.topro.no.

Garantie // Durée de vie nominale du produit

TOPRO TROJA NEURO est garanti 7 ans contre tout défaut de fabrication. Tout dommage causé par une utilisation abusive, ou toute pièce exposée à une usure naturelle (par exemple le bloc de frein, le câble de frein, la roue, le panier, le siège, la poignée, le dispositif de faisceau lumineux et le commutateur) sont exclus de la garantie. Pour toute réparation durant la période de garantie, prière de contacter votre revendeur. La garantie n'est pas valide si vous utilisez des pièces de rechange ou accessoires qui ne sont pas d'origine ou approuvés par TOPRO.

La durée de vie nominale du produit est de 10 ans, sous réserve à condition qu'il soit utilisé conformément à ce mode d'emploi, et aux instructions de sécurité et d'entretien qui y figurent.

■ **Les pavés numérotés ci-dessous se réfèrent aux illustrations numérotées à l'intérieur de la couverture.**

Apprendre à connaître votre PRODUIT TOPRO 1

- A Poignées
 - B Frein à main
 - C Tube de poignée
 - D Câble de frein
 - E Barres de maintien du siège/
poignées de portage
 - F Pince de verrouillage
 - G Sangle de pliage du siège
 - H Molette de blocage de la poignée
 - I Panier
 - J Coté du châssis
 - K Protection des roues
 - L Bloc de frein
 - M Pédale monte trottoir
 - N Commutateur du dispositif
lumineux laser (en option)
 - O Dispositif lumineux (en option)
- P L'étiquette à l'arrière du tube gauche indique le nom du modèle ainsi que les caractéristiques suivantes :
 ■ Poids maximum de l'utilisateur ■ Largeur maximum du déambulateur ■ Hauteur maximum du déambulateur
- Q L'étiquette à l'arrière du tube droit porte le numéro de série (SN) ainsi que l'année et le mois de production.

Dimensions	TOPRO TROJA NEURO M	TOPRO TROJA NEURO S
Stature de l'utilisateur	1500–2000 mm	1350–1700 mm
Poids maximum de l'utilisateur	150 kg	125 kg
Capacité maximale de panier	10 kg / 16 L	10 kg / 16 L
Hauteur des poignées	780–1000 mm	710–860 mm
Longueur maximum	650 mm	650 mm
Largeur maximum	600 mm	600 mm
Largeur entre les poignées	470 mm	470 mm
Hauteur d'assise	620 mm	540 mm
Diamètre de rotation	840 mm	840 mm
Diamètre des roues	200 mm	200 mm
Largeur des roues	36 mm	36 mm
Poignées	Ergonomique (TOPRO Ergo Grip)	
Course de la poignée de frein	65 mm	65 mm
Hauteur plié	800 mm	740 mm
Largeur plié	240 mm	240 mm
Longueur plié	650 mm	650 mm
Poids du modèle Standard	7,8 kg	7,4 kg
Poids du modèle Laser	8,1 kg	7,7 kg

Indication d'utilisation

TOPRO TROJA NEURO soutient en toute sécurité des utilisateurs ayant un équilibre défaillant et une mobilité réduite. Il a été développé pour être poussé et non tiré. Le déambulateur dispose d'un système de freinage inversé. Les freins de stationnement sont toujours activés, et seulement libérés quand les poignées de frein sont utilisées, le but étant d'améliorer le contrôle par l'utilisateur. Le siège intégré permet à l'utilisateur de se reposer. Le panier peut être utilisé pour transporter des effets.

Le TOPRO TROJA NEURO peut également être fourni avec un dispositif de signaux lumineux laser et sonores, qui peut

être utile pour les personnes atteintes de la maladie de Parkinson pendant les instants de blocage (« freezing »). Le dispositif de signaux lumineux laser et sonores est destiné à être utilisé en environnement de soins familiaux. Cet appareil est destiné aux adultes. Le tableau ci-dessus indique les limites de poids et de taille.

Contre-indication : Le déambulateur ne convient pas aux utilisateurs ayant peu de force dans les bras, des pertes d'équilibre ou des limitations cognitives importantes.

Le produit est conçu et agréé pour une utilisation en intérieur et en extérieur. En plein air, le déambulateur est adapté pour une utilisation sur les routes, les passerelles et les trottoirs. Il ne convient pas pour des terrains accidentés et/ou en pente, ni pour la montée, comme les escaliers par exemple.

Remarques importantes sur la sécurité avant utilisation

- Lors du pliage ou dépliage prenez garde à vos doigts.
- Veillez à ne pas placer les doigts dans une ouverture ou entre des pièces fixes.
- Avant chaque utilisation, vérifiez systématiquement les freins ainsi que le blocage en position dépliée du déambulateur.
- N'utilisez pas cet appareil avec une personne dont le poids dépasse la charge maximale (voir le tableau au-dessus).
- N'utilisez pas cet appareil pour transporter des charges ou des personnes lourdes.
- Le déambulateur n'est pas un jouet et ne doit être utilisé que dans son but premier.
- Assurez-vous que la molette de verrouillage du réglage en hauteur des poignées est fermement serrée.
- Remarque : certaines parties du déambulateur peuvent donner une sensation de froid ou de chaud si ce dernier est exposé à des températures extrêmes.
- Il est conseillé de suivre une formation avec un professionnel, afin de se familiariser avec l'appareil et d'apprendre à l'utiliser correctement.
- Abstenez-vous de procéder à des modifications sur le déambulateur. Elles pourraient avoir un effet défavorable sur la sécurité et entraîner l'annulation de la responsabilité du fabricant.
- Avertissements de sécurité pour le déambulateur avec son unité laser et sonore :
 - AVERTISSEMENT : Éviter l'utilisation de cet équipement à proximité d'un autre équipement ou posé sur celui-ci, car cela pourrait entraîner un fonctionnement incorrect. Si une telle utilisation est nécessaire, il est important de cet équipement et l'autre équipement pour vérifier leur bon fonctionnement.
 - AVERTISSEMENT : Ne pas utiliser les équipements de communication RF portables (y compris leurs accessoires tels que les câbles d'antenne et les antennes externes) à moins de 30 cm (12") de l'unité laser et son, y compris les câbles spécifiés par le fabricant, faute de quoi le bon fonctionnement de cet équipement pourrait être affecté.

Remarques importantes sur la sécurité durant l'utilisation 2

- Pour déplacer le déambulateur, serrer les poignées de frein **A**.
- Freiner le déambulateur en lâchant les poignées de frein. Les freins de stationnement sont alors activés **B**.
- Les freins de stationnement sont toujours activés lorsque le déambulateur est immobile : le déambulateur ne bouge pas si l'utilisateur veut s'asseoir **C**.
- Pour des raisons de sécurité, ne vous penchez pas et ne vous appuyez pas sur un côté ou sur le dossier du déambulateur roulant en position assise **D**. N'inclinez pas le déambulateur sous peine de risquer une chute ! Pour la même raison, ne fixez jamais de sacs et autres accessoires aux poignées.
- Pour un appui convenable et une déambulation en toute sécurité, assurez-vous que le déambulateur est maintenu le plus près possible de votre corps **E**.
- Marchez tout droit, regardez vers l'avant et tenez le dos comme en **F** : c'est le moyen le plus simple de garder votre équilibre.
- Ne poussez pas le déambulateur trop loin de votre corps, afin d'éviter tout effort inutile ainsi qu'un risque de chute **G**.
- N'utilisez pas le déambulateur dans des escaliers. Il convient d'être particulièrement prudent en descendant des trottoirs.
- Attention au risque de coincer les jupes longues et les pantalons larges dans la roue, ce qui pourrait provoquer une chute. C'est pourquoi il est recommandé de ne pas porter de vêtements amples et évasés.
- Lorsque vous voyagez dans les transports en commun, il est interdit pour des raisons de sécurité de s'asseoir sur le déambulateur. Mettez-le en position sécurisée.
- Avertissements de sécurité pour le déambulateur avec son unité laser :
 - Ne pas regarder directement le faisceau laser, ceci en raison du risque de blessures aux yeux.
 - Ne pas utiliser le déambulateur sur des surfaces réfléchissantes.
 - Veiller à bien éteindre l'unité laser avant de la retirer du déambulateur.

Assemblage / réglage

TOPRO TROJA NEURO est livré assemblé. Avant utilisation, le déambulateur doit être déplié. La hauteur des poignées de poussée doit être réglée en fonction de l'utilisateur. Prière de lire attentivement les paragraphes ci-dessous.

Dépliage / pliage 3

Dépliage : desserrer le crochet qui est au dessus des barres du siège **A**. Appuyer vers le bas et vers l'extérieur sur les barres du siège **B**. Les cotés du châssis glissent de chaque côté. Appuyer sur les barres de siège vers le bas jusqu'à entendre un déclic. Le déambulateur est maintenant verrouillé en position dépliée.

Pliage : tirer la sangle placée sur le siège **C** et rassembler les 2 cotés du châssis. Verrouiller avec le crochet **D** par-dessus les barres du siège.

Abaissement et réglage en hauteur des poignées 4

Abaissement : De chaque côté, dévisser la molette de blocage de la poignée **A** (+/- 4-5 tours). Appuyer sur la poignée vers le bas jusqu'à son blocage **B**. Resserrer la molette **A**.

Réglage en hauteur : De chaque côté, dévisser la molette de blocage de la poignée **A** (+/- 4-5 tours). Régler les tubes des poignées à la hauteur souhaitée, puis les tirer légèrement vers le haut et vers le bas **C** jusqu'à entendre un déclic. Resserrer la molette **A**. Régler les deux poignées à la même hauteur. *Il est recommandé de régler la hauteur des poignées au niveau des poignets de l'usager ayant les bras ballants des 2 côtés du corps.*

Réglage de la hauteur et utilisation de la fonction mémoire 5

Il est possible de régler et mémoriser selon les besoins la hauteur des poignées, afin de pouvoir facilement retrouver cette hauteur par la suite. Cela peut être nécessaire lorsque le déambulateur est transporté ou rangé de manière à être le plus compact possible. Choisir la hauteur du guidon. Compter les trous visibles à l'arrière des tubes des poignées, dévisser la molette **A**. Tirer le tube **B** hors du châssis. La partie **C** suit le tube de la poignée. Déplacer la partie **C** sur le tube **B** pour qu'il y ait le nombre de trous souhaités. Placer la goupille de mémoire **D** dans le tube de la poignée, dans le premier trou situé se trouvant sous la partie **C**. Remettre le tube de la poignée **B** en poussant vers le bas dans le tube latéral du châssis **E** jusqu'à ce que l'ensemble soit verrouillé. Visser à moitié la molette **A**. Tirer les poignées **F** vers le haut jusqu'à ce qu'elles s'arrêtent, puis resserrer correctement la molette **A**. Par la suite, lorsque les poignées seront dans la position la plus basse, elles s'arrêteront dans la position pré-réglée automatiquement lorsqu'elles seront tirées vers le haut.

! Utilisation des freins 2

Avant chaque utilisation, s'assurer que les freins fonctionnent et que le déambulateur se déplace quand vous serrez les poignées de frein **A**. Chaque frein au niveau des poignées **B** agit sur chacune des roues arrière.

Les roues du déambulateur sont en caoutchouc tendre ce qui leur donne une capacité optimale de freinage sur un sol glissant. Une utilisation incorrecte peut provoquer des situations dangereuses et/ou endommager le déambulateur : *Le déambulateur ne doit pas être poussé avec force lorsque les poignées de frein ne sont pas serrées.* Cet usage incorrect serait susceptible de causer une usure prématurée, ainsi qu'une baisse de performance des pneus et des freins.

Freins de stationnement : Relâcher les poignées de frein **B**. Les deux roues arrière sont maintenant verrouillées. Serrez les 2 poignées de freins vers le haut pour libérer le frein de stationnement **A**. Relâcher les deux leviers de frein, afin de freiner pendant la marche.

Conseils : si les poignées sont poussés vers le bas dans la position verrouillée, le déambulateur roule librement.

Entretien des freins 6

Nettoyer fréquemment le bloc de frein **A** et le ressort de frein **B**. Les roues et les freins peuvent être remplacés s'ils sont usés ou endommagés.

Siège 7

Le frein de stationnement doit être activé avant l'utilisation du siège **A**. Lâcher les 2 poignées de frein et les 2 roues arrière sont alors bloquées. S'asseoir en orientant le dos vers le panier **C**.

Panier 8

Le panier fait partie de l'équipement standard. Il peut porter de 10 kilos et est facile à monter ou enlever.

Pour retirer le panier, se tenir entre les poignées du déambulateur avec les freins actionnés et soulever le panier sur l'avant **A**. Pour placer le panier sous le siège, appuyer légèrement sur le côté et le fixer sur les leviers du siège du déambulateur.

Quand il est correctement placé, vous entendrez un clic. Prendre garde à ce que le câble soit à l'extérieur une fois le panier mis en place **B**.

Pour enlever le panier, il faut se tenir entre les poignées du déambulateur. Placer les mains en avant du panier. Soulever le panier en appuyant légèrement en même temps. Ceci le relâchera C. Utiliser toujours les deux mains pour exécuter cette opération.

Ce panier peut être lavé à 40 °C avec un programme pour linge délicat.

Protection des roues // Monte-trottoir **9**

Protection des roues : la protection **A** placée devant les roues arrière empêche celles-ci de se prendre dans les coins, dans les angles, les chambranles de portes etc.

Pédale monte-trottoir : appuyer avec le pied sur la pédale **B** située à côté de la roue arrière. Incliner le déambulateur pour passer les seuils, les marches, etc. Attention : Ne pas utiliser le déambulateur dans les escaliers. Il convient d'être particulièrement prudent en descendant des trottoirs.

Lumière laser / signal sonore **10** (Référence pour modèles 814743 et 814744)

Un modèle de TOPRO TROJA NEURO est proposé avec un dispositif de signal lumineux laser qui peut s'avérer utile pour les personnes atteintes de la maladie de Parkinson pendant les instants de blocage (« freezing »). Une option supplémentaire permet d'ajouter un signal sonore intermittent au signal lumineux laser. Ces fonctionnalités peuvent être commandées facilement par la poignée, via une transmission sans fil entre le commutateur et le boîtier laser. L'unité de signaux laser et sonores est destinée à être utilisée à domicile, dans un environnement de soins familial. Des **piles** doivent être mises en place avant de pouvoir utiliser le dispositif lumineux. à l'aide du tournevis Torx T08 fourni, déposer les vis du couvercle **A** situé à la poignée gauche et soulever ce couvercle. Insérer la pile plate (lithium CR 2032) côté marqué « + » vers le haut, et revisser le couvercle. Insérer ensuite 2 piles AA (LR6) dans la boîte du dispositif laser sur le tube **B** du châssis gauche. Insérer le couvercle et le faire glisser vers le bas. Veiller à respecter la polarité (signes +/-) lors de l'insertion des piles.

Les piles ne peuvent pas être rechargées, et ont une durée de vie d'environ 1 an en utilisation normale (environ 15 minutes par jour). La durée de vie des piles sera plus courte en cas d'utilisation plus importante. Un avertissement sonore, sous forme de trois bips courts toutes les 5 minutes, signale que la capacité des piles est égale ou inférieure à 10 %. S'il est prévu de ne pas utiliser le dispositif laser pendant plusieurs semaines, il est conseillé de sortir les piles AA de leur logement afin d'éviter toute fuite.

Le dispositif laser et sonore est fourni avec un jeu de tournevis et les piles nécessaires à son fonctionnement. Il contient des transducteurs qui transforment l'électricité en son (bips), en faisceau lumineux (laser) et en signaux Bluetooth (transmission Bluetooth).

Utilisation du dispositif lumineux et sonore : Appuyer sur le commutateur situé sur la poignée gauche **A**. Le boîtier lumineux laser **B**, situé sur le tube gauche, génère alors un faisceau lumineux vert **C** à l'intérieur du déambulateur devant les pieds de l'utilisateur et s'éteint automatiquement. Si le faisceau ne s'éteint pas de lui-même, il est possible d'utiliser le commutateur situé sous le boîtier. Ce commutateur et le dispositif laser lui-même résistent à l'humidité, mais ne sont pas totalement étanches (indice de protection : IP43). En conséquence, lors du nettoyage ou de la désinfection du déambulateur, il est impératif de retirer les deux boîtiers **A** et **B**.

Le dispositif laser et sonore est doté d'un accéléromètre qui bloque l'allumage du faisceau si le déambulateur est incliné à 45 ° ou plus, afin d'éviter de diriger accidentellement le faisceau vers les yeux.

Avertissements apposés sur le produit :



Ce faisceau laser de classe 3R est considéré comme sûr en utilisation normale. Il est toutefois de ne pas regarder directement dans le faisceau laser **B**, ceci en raison du risque de lésions oculaires.

Réglage du faisceau laser et du signal sonore : L'emplacement de la ligne du faisceau laser peut être déplacé vers l'avant et vers l'arrière en déplaçant son boîtier de lumière laser vers le haut ou vers le bas sur le tube du cadre. Pour ce faire, utiliser la clé hexagonale pour serrer et desserrer le boîtier. La durée d'éclairage, en minutes et secondes, du faisceau laser après une pression sur le bouton **A** peut être modifiée en ajustant le commutateur **D** à l'intérieur du boîtier laser **B**. Retirer le couvercle en le faisant glisser vers le bas. A l'aide du petit tournevis fourni, régler le commutateur sur l'une des positions 1–9 en fonction du résultat souhaité, comme indiqué ci-dessous :

- 1 = faisceau laser durant 10 secondes
- 2 = faisceau laser durant 30 secondes
- 3 = faisceau laser durant 45 secondes
- 4 = faisceau laser + son grave (800 Hz) durant 10 secondes
- 5 = faisceau laser + son grave (800 Hz) durant 30 secondes
- 6 = faisceau laser + son grave (800 Hz) durant 45 secondes
- 7 = faisceau laser + son aiguë (2700 Hz) durant 10 secondes
- 8 = faisceau laser + son aiguë (2700 Hz) durant 30 secondes
- 9 = faisceau laser + son aiguë (2700 Hz) durant 45 secondes

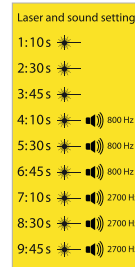

La fréquence de transmission et de réception du dispositif laser est de 2426 MHz, avec une largeur de bande de 1 MHz, une modulation de type GFSK et une puissance rayonnée efficace de -12dBm.

La fréquence de transmission et de réception de l'unité de contrôle est de 2426 MHz, avec une largeur de bande de 1 MHz, une modulation de type GFSK et une puissance rayonnée efficace de -20dBm.

Transport manuel déambulateur **11**

Le déambulateur ne doit pas être transporté par la sangle du siège ni par le câble du frein. Plier le déambulateur comme indiqué sur l'illustration. Transporter le déambulateur par les barres de maintien du siège **A**.

Transport

Transporter le déambulateur plié et sécurisé (voir le paragraphe *Dépliage / pliage*). S'assurer que le déambulateur ne se déplie pas accidentellement. Veiller particulièrement à ces points lors du chargement dans un véhicule.

Rangement

Le déambulateur doit être rangé en position verticale. Les modèles avec dispositif laser doivent être stockés à l'intérieur.

Matériau // Recyclage

Le déambulateur est composé de tubes en aluminium plastifié, de raccords en ABS, de plastique et de polyester. La plupart des pièces peuvent être recyclées. Le boîtier du dispositif de faisceau laser et son commutateur de commande sont à recycler en tant que matériel électronique. Pour éliminer le déambulateur et son emballage, se conformer à la réglementation locale. Pour toute question à ce sujet, prière de contacter les autorités compétentes.

Nettoyage

Le déambulateur peut être nettoyé à la vapeur, arrosé et lavé avec des détergents ménagers ordinaires. Ne pas utiliser de produits lubrifiants ou abrasifs, ni de nettoyeurs à haute pression ou à vapeur. Pour les modèles avec dispositif laser : le boîtier se trouvant sur le tube de cadres et le commutateur de commande doivent être retirés lors du nettoyage à la vapeur ou à l'eau.

Désinfection

La désinfection ne doit être effectuée que par du personnel qualifié portant un équipement de protection adéquat. La surface doit être nettoyée avec un désinfectant contenant 70-80 % d'éthanol. Les produits contenant du chlore ou du phénol sont déconseillés. Lors de la désinfection du déambulateur le boîtier du dispositif laser sur le de tube du cadre et le commutateur de commande doivent être retirés. *Le fabricant ne peut être tenu responsable de tout dommage ou blessure qui pourraient survenir suite à l'utilisation de détergent nocif ou à une désinfection effectuée par du personnel non autorisé.*

Inspection // Maintenance // Réutilisation

Il est recommandé d'inspecter et d'entretenir le déambulateur régulièrement, et plus particulièrement de vérifier les points suivants au moins une fois par an (la fréquence de ces opérations dépend de l'intensité et de la fréquence d'utilisation du déambulateur) : les tubes, le châssis et les vis, les poignées et tubes de poignées, les freins, les roues, le siège, le dispositif lumineux et ses accessoires. Ceci s'applique également lorsque le déambulateur est attribué à un autre utilisateur. Prière de consulter les instructions détaillées dans cette notice d'utilisation pour le changement des piles du dispositif lumineux, ainsi que le nettoyage et la désinfection du déambulateur.

Si le déambulateur ne fonctionne pas correctement

S'assurer qu'il est correctement déplié et que les 2 poignées de frein sont dans la position souhaitée.

Accessoires

Voir les photos et les références des accessoires, à l'intérieur de la couverture. Les accessoires montés sur le déambulateur peuvent affecter la stabilité de ce dernier, c'est pourquoi il est recommandé de les utiliser avec précautions.

- | | |
|---|---|
| A Dossier par rembourrage courte (67 cm) ou long (75 cm) | J Jeu de quatre décalcomanies fleurs |
| B Tablette | K Porte bouteille Parapluie (noir) |
| C Revêtement anti dérapant pour tablette | L Parapluie (noir) |
| D Petit panier avec fermeture à glissière | M Sac de transport |
| E Sac à provision | N Frein réglable (en couple) |
| F Porte canne | O Frein d'une seule main |
| G LED lampe avec clip et une prise USB | P Poignée-guide pour malvoyants |
| H Plaque d'identification | Q Panier pour bouteille d'oxygène (uniquement oxygène comprimé, pas liquide) |
| I Cadenas | |

Les accessoires doivent être commandés séparément pour permettre de composer un TOPRO TROJA NEURO adapté aux besoins individuels de chaque utilisateur. Pour savoir si de nouveaux accessoires sont disponibles, contacter votre revendeur ou visiter le site www.topro.no.

Pour tout question ou commentaire à propos de ce produit, prière de contacter votre revendeur.

Wij heten u welkom als gebruiker van de TOPRO Rollator

Elk product van TOPRO is ontwikkeld, ontworpen en gemaakt in Noorwegen. Het geavanceerde productiemateriaal, de kwaliteit en milieuvriendelijkheid, geven een grote nauwkeurigheid en maximum kwaliteit aan het totale productieproces. Dit product is in overeenstemming met de richtlijn Medische Hulpmiddelen 93/42/EEC.

Controleer direct uw product na ontvangst. Bij gebreken verzoeken wij u direct contact op te nemen met uw TOPRO dealer. Hetzelfde geldt als u algemene vragen heeft over het product. Indien u problemen heeft met het lezen van deze handleiding is er een elektronische versie beschikbaar op onze website www.topro.no.

Garantie // Verwachte levensduur van het product

TOPRO TROJA NEURO heeft een garantieperiode van 7 jaar. Er wordt geen garantie gegeven als de schade wordt veroorzaakt door onjuist gebruik of aan onderdelen die onderhevig zijn aan slijtage (zoals o.a. aan remblokken, remkabels, wielen, zitje, boodschappennetje, handvatten, laserlicht en knopje). Voor reparaties in de garantieperiode neemt u contact op met uw TOPRO dealer. De garantie zal komen te vervallen indien er reserveonderdelen en/of accessoires zijn gebruikt of worden gebruikt die niet zijn geproduceerd door TOPRO.

De verwachte levensduur van het product bij normaal gebruik wordt geschat op 10 jaar, mits u zich houdt aan de veiligheids- en onderhoudsvoorschriften zoals vermeld in deze handleiding.

■ De onderstaande nummers in het rode vierkant corresponderen met de nummers zoals te zien op de binnenkant van de omslag.

Leer uw TOPRO ROLLATOR kennen 1

- | | | |
|---------------------------|-------------------------------|---|
| A Duwhandvat | F Fixatieklem | K Stootrand |
| B Remhendel | G Opklapkoord | L Rem mechaniek |
| C Duwstang | H Duwstang fixatieknop | M Drempeelhulp |
| D Remkabel | I Boodschappennetje | N Knopje voor laserlicht (optie) |
| E Transporthandvat | J Zijframe | O Laserlicht (optie) |
- P** Het label aan de achterkant van het linker frame geeft de productnaam/model weer alsmede
- Maximum gebruikersgewicht
 - Maximum breedte van de rollator
 - Maximum hoogte van de rollator
- Q** Het label op het rechter frame geeft het serienummer (SN), jaar van productie en maand weer.

Technische gegevens	TOPRO TROJA NEURO M	TOPRO TROJA NEURO S
Aanbevolen lengte van de gebruiker	1500–2000 mm	1350–1700 mm
Maximum gebruikersgewicht	150 kg	125 kg
Maximum laadvermogen netje	10 kg / 16 l	10 kg / 16 l
Hoogte handgrepen	780–1000 mm	710–860 mm
Maximum lengte	650 mm	650 mm
Maximum breedte	600 mm	600 mm
Breedte tussen de handgrepen	470 mm	470 mm
Zithoogte	620 mm	540 mm
Draai diameter	840 mm	840 mm
Diameter wielen	200 mm	200 mm
Breedte wielen	36 mm	36 mm
Handgrepen	Ergonomische – diverse posities/afmetingen (TOPRO Ergo Grip)	
Grijpafstand remhendel	65 mm	65 mm
Hoogte opgevouwen	800 mm	740 mm
Breedte opgevouwen	240 mm	240 mm
Lengte opgevouwen	650 mm	650 mm
Gewicht rollator Standaard model	7,8 kg	7,4 kg
Gewicht rollator Laser model	8,1 kg	7,7 kg

Het beoogde gebruik

De TOPRO TROJA NEURO is veilig in gebruik voor gebruikers met evenwichtsproblemen en/of slechte mobiliteit. De rollator is ontwikkeld om te worden geduwd, niet getrokken. De rollator heeft een omgekeerd remsysteem. De rem is altijd geactiveerd en wordt pas vrijgegeven wanneer de remhendels worden ingedrukt. Doel is meer controle voor de gebruiker. Het geïntegreerde zitje biedt de gebruiker de mogelijkheid om uit te rusten en het boodschappennetje kan een gewicht van totaal 10 kg dragen.

De TOPRO TROJA NEURO kan worden geleverd met een laser en geluidsignaal, deze dient als hulp voor mensen met de ziekte van Parkinson en last hebben van "bevriezing" tijdens het lopen. Rollator met laserlicht en geluidsignaal is bedoeld voor gebruik in een thuiszorg omgeving.

De beoogde gebruiker is een volwassene. Lengte en gewicht restricties zijn van toepassing, zie bovenstaande tabel. Contra-indicatie: Het product is niet geschikt voor personen met weinig kracht in hun armen, met een zeer slechte balans of met aanzienlijke cognitieve beperkingen. De rollator is ontworpen voor binnen en buiten gebruik. De rollator is bedoeld als hulpmiddel bij het lopen op wegen en paden. De rollator is niet geschikt in ruw of steil terrein of op obstakels, zoals trappen

Veiligheid voor u begint

- Let op bij het in- en uitklappen dat uw vingers niet bekneld raken.
- Let op dat u uw vingers niet in open gaten en/of tussen delen steekt.
- Controleer altijd de remmen voor het gebruik, en ook of uw rollator vergrendelt in de uitgeklapte positie is.
- De rollator is niet geschikt voor gebruikers boven het maximumgebruikersgewicht (zie tabel).
- Gebruik de rollator niet voor zware goederen of vervoer van andere personen.
- De rollator is geen rolstoel.
- De rollator is geen speelgoed.
- Zorg ervoor dat de duwstang fixatieknoppen goed vast zitten.
- Waarschuwing! Sommige onderdelen van de rollator kunnen warm of koud aanvoelen wanneer deze worden blootgesteld aan extreme temperaturen.
- Wij adviseren training door een vakkundig persoon om te leren het product op de juiste manier te gebruiken.
- Breng geen wijzigingen aan het product, dit kan uw veiligheid in gevaar brengen. Ook vervalt hierdoor de garantie.
- Let op! Veiligheidswaarschuwingen voor rollator met laser en geluidsignaal:
 - Gebruik het laser en geluidsignaal nooit op andere apparaten dan de Topro Troja Neuro rollator. Ga nooit lopen met de laser en geluidsignaal in de hand of los, als deze niet op de juiste manier is bevestigd op de Neuro rollator. Dit om te voorkomen dat men de laserstraal in het oog krijgt en deze zo schade kan veroorzaken.
 - Draagbare RF communicatieapparatuur (inclusief randapparatuur zoals antennekabels en externe antennes) mogen niet dichterbij dan 30 cm (12 inch) worden gebruikt bij de laser en geluidsignaal. Dit zou ervoor kunnen zorgen dat de apparatuur niet meer of niet meer goed functioneert.

Belangrijk om te weten bij gebruik **2**

- Voordat de rollator in beweging komt, moeten de remhendels ingedrukt zijn in stand **A**.
- Om te kunnen remmen, laat de remhendels los. Dit activeert parkeerrem **B**.
- De parkeerrem is altijd geactiveerd, indien de remhendels niet ingedrukt worden. Dit om weggrollen van de rollator te voorkomen **C**.
- Om veiligheidsredenen niet achteroverleunen of buigen over de rug van de rollator in zittende positie **D**. Laat de rollator niet te veel zijwaarts kantelen (max. 5°) om het risico van vallen te voorkomen. Om dezelfde reden mogen tassen niet aan de handvatten gehangen worden.
- Zorg dat u zo dicht mogelijk bij de rollator loopt voor de juiste steun en veiligheid **E**.
- Loop recht, kijk vooruit en houdt uw rug recht **F**. Dat is de makkelijkste manier om uw balans te behouden.
- Duw de rollator niet te ver van u af omdat dit teveel onnodige spanning kan veroorzaken en u kunt vallen **G**.
- Gebruik de rollator niet op trappen. Wees voorzichtig bij het op- en afgaan van stoepranden en andere kleine obstakels.
- Past u bij het dragen van wijde broeken of rokken op dat deze niet klem raken in de wielen. U kunt hierdoor ten val komen. Wij adviseren u daarom bij het gebruik van de rollator geen wijde kleding te dragen.
- Wanneer u gebruik maakt van het openbaar vervoer wordt het ernstig afgeraden om op het zitje van de rollator te gaan zitten. Zet de rollator vast door hem op de parkeerrem te zetten, ga niet op de rollator zitten.
- Let op! Veiligheidswaarschuwingen voor rollator met laserlicht:
 - Kijk niet direct in de laserstraal, dit kan verwondingen aan de ogen veroorzaken.
 - Gebruik de rollator niet op reflecterende oppervlakken.
 - Wees er zeker van dat het laserlicht is uitgezet en dus niet is geactiveerd voordat u de laserlicht unit van de rollator verwijderd.

Assembleren / aanpassen

De TOPRO TROJA NEURO wordt gebruiksklaar afgeleverd. U hoeft hem alleen uit te pakken, uiteen te klappen en de duwhandvatten op uw hoogte in te stellen. Lees de volgende paragrafen aandachtig door.

Uitklappen/inklappen **3**

Uitklappen: Open de fixatieklem **A** en duw beide zitstangen tegelijkertijd naar beneden en naar buiten **B**. De zijframes vouwen uit elkaar. De zitstangen moeten naar beneden gedruwd worden tot deze vast zitten. U hoort een klik. De rollator is nu vergrendeld in een uitgeklapte positie.

Inklappen: Trek aan koord **C** en klap de zijframes naar elkaar toe. Fixeer de rollator doormiddel van fixatieklem **D**.

Verlagen en hoogteverstelling van de duwhandvatten **4**

Verlagen: Schroef de duwstang fixatieknop **A** los (4–5 slagen) en duw de duwstang naar beneden **B** het frame in. Draai de duwstang fixatieknop **A** vast.

Hoogteverstelling: Schroef de duwstang fixatieknop **A** los (4–5 slagen). Plaats de duwstangen in de gewenste hoogte en beweeg deze daarna een stukje omhoog en omlaag **C** tot u een klik hoort. Draai de duwstang fixatieknop **A** vast. Stel beide handvatten op gelijke hoogte af.

Het wordt aangeraden de handvatten op polshoogte af te stellen in een staande houding met afhangende armen.

Hoogteverstelling met geheugenfunctie **5**

U heeft de mogelijkheid de handvathoogte in te stellen als standaard afstelling, zodat u altijd automatisch uw ingestelde hoogte krijgt. Dit kan nodig zijn wanneer u de rollator vervoert of deze zo klein mogelijk opgeklapt dient te worden. Bepaal de hoogte van de duwhandvatten. Tel de zichtbare gaten aan de achterzijde van het duwhandvat. Draai de duwstang fixatieknop **A** er volledig uit en trek de duwstang **B** uit het frame. Het vaste gedeelte **C** komt nu met het handvat uit het frame. Verplaats het vaste gedeelte zodat het aantal gewenste gaten bereikt is. Plaats het memoryblokje **D** in het gatenprofiel in het eerste gat onder het vast gedeelte **C**. Duw het duwhandvat naar beneden **E** tot het vaste gedeelte vast zit. Draai de fixatieknop van het handvat **A** half aan, trek de duwhandvatten **F** omhoog tot ze stoppen en draai de fixatieknop van het handvat volledig aan **A**.

Vanaf nu zullen de duwstangen altijd in de gewenste hoogte stoppen wanneer u deze uit het frame omhoog trekt.



Het gebruik van de remmen **2**

Controleer altijd de remmen voor gebruik en of de rollator zich beweegt wanneer de remhendels ingedrukt zijn **A**. De remhendel **B** aan de linker en rechterzijde, remmen aan de overeenkomstige zijde op het achterwiel. De wielen zijn gemaakt van een speciaal rubber dat een optimale remcapaciteit geeft op gladde oppervlakten. Verkeerd gebruik kan onveilige situaties en schade aan de rollator veroorzaken: *De rollator mag niet met kracht worden gedruwd als de remhendels niet ingedrukt zijn. Dit wijst op onjuist gebruik en kan slijtage en scheuringen veroorzaken aan de rem en wielen wat de kwaliteit vermindert.*

Parkeerremmen: Laat de remhendels los **B**. Beide achterwielen staan nu geblokkeerd. Trek beide remhendels omhoog om de parkeerremmen weer vrij te geven **A**. Om te remmen terwijl u rijdt, laat de remhendels los.

Tip: Als de hendels helemaal naar beneden worden gedruwd om te vergrendelen, kan de rollator vrij bewegen.

Onderhoud van de remmen **6**

Maak regelmatig de remblokken **A** en de remveren **B** schoon. De wielen en de remmen kunnen worden vervangen als ze versleten of beschadigd zijn.

Zitting **7**

De remhendels **B** moeten losgelaten worden voordat u gebruik maakt van de zitting **A**. Beide achterwielen zijn nu geblokkeerd. De zitting geeft u de mogelijkheid te gaan zitten met uw rug naar het boodschappennetje gericht **C**.

Boodschappennetje **8**

Het boodschappennetje hoort bij de standaarduitrusting van uw rollator. Het boodschappennetje is belastbaar tot 10 kg en kan gemakkelijk verwijderd en bevestigd worden. Dit maakt het mogelijk uw spullen nog in de boodschappennetje mee naar huis te nemen terwijl uw rollator buitenshuis blijft staan.

Sta in het midden van uw rollator en zorg ervoor dat de remmen vast staan. Schuif het boodschappennetje met de voorkant omhoog onder de zitting **A**. Klik het boodschappennetje vast aan de transporthandvatten. Let op dat de remkabels nog steeds vrij langs het frame lopen **B**.

Sta in het midden van uw rollator en zorg ervoor dat de remmen vast staan, voordat u het boodschappennetje verwijdert. Plaats beide handen naar de voorzijde van het boodschappennetje, elke hand op één zijde. Til het boodschappennetje op terwijl u het een beetje bijeen drukt. Dit zorgt ervoor dat hij los komt **C**. Gebruik altijd beide handen wanneer u deze handeling uitvoert. Het boodschappennetje kan schoongemaakt worden (40 °C).

Anti stootrand // Drempelhelp functie 9

Anti stootrand: De stootrand **A** is geplaatst voor de achterwielen en voorkomt dat u blijft hangen achter de deurpost, meubels etc.

Drempelhelp functie: Om een stoep of drempel te overbruggen, zet u uw voet op de steun **B** aan het achterwiel en duw u uw voet naar beneden. Hierdoor zullen de voorwielen omhoog gaan en kunt u eenvoudig uw weg vervolgen. NB! Wees voorzichtig bij het op- en afgaan van stoepranden en andere kleine obstakels. Gebruik de rollator niet op trappen.

Laser 10 (geldt voor de modellen 814743 en 814744)

De TOPRO TROJA NEURO kan geleverd worden met een laser die van hulp kan zijn voor gebruikers met de ziekte van Parkinson en last hebben van "bevriezing" tijdens het lopen. Optioneel kan er een pulserend geluid aan het laserlicht toegevoegd worden. Deze functie kan eenvoudig worden bediend vanaf de handgreep d.m.v. een draadloze verbinding met de laser box. Rollator met laserlicht en geluidssignaal is bedoeld voor gebruik in een thuiszorg omgeving.

Batterijen moeten worden geplaatst voordat de laser kan worden gebruikt: Schroef deksel **A** aan de linkerkant van de handgreep af met behulp van de bijbehorende Torx T08 schroevendraaier. Plaats de ronde platte batterij (lithium CR 2032) met het "+" symbool naar boven gericht en schroef de deksel er weer op. Plaats daarna twee AA-batterijen (LR6) in de laser box op het linker frame **B**. Hierbij moet de deksel ingedrukt worden alvorens het te kunnen verschuiven. Zorg ervoor dat de +/- polen op juiste plaats zitten. De batterijen kunnen niet worden opgeladen en zullen bij normaal gebruik (15 minuten per dag) ongeveer 1 jaar meegaan. Er zal een waarschuwingsgeluid te horen zijn, dat om de 5 minuten drie korte piepjes geeft, indien de batterijcapaciteit te laag is (10 % of minder). Let op dat de levensduur van de batterij zal afnemen als de frequentie en de duur van het gebruik toeneemt. Als u van plan bent om het laserlicht enkele weken niet te gebruiken adviseren wij om de AA batterijen te verwijderen om batterijlekkage te voorkomen. Het laserlicht en geluidssignaal worden standaard geleverd met een set schroevendraaiers en de nodige batterijen om deze te kunnen gebruiken. Het bevat transducers die elektriciteit omzetten in geluid (pieper), in laserlicht en in Bluetooth-signalen.

Het gebruik van de laser: Druk op de knop van het linker handvat **A**. Via laser box **B**, op het linker frame, verschijnt er een groene lijn aan de voorkant van de voeten van de gebruiker **C** en wordt automatisch uitgeschakeld. Als het laserlicht niet vanzelf uitschakelt kunt u de schakelaar onder de laserlicht unit gebruiken om dit te doen. De laser unit en het knopje zijn ontworpen om vochtig weer te weerstaan, maar zijn niet 100 % waterdicht (beschermingsklasse IP 43). Pas op! Beide units **A** en **B** moeten tijdens het schoonmaken of desinfecteren van de rollator worden verwijderd. Het laserlicht en geluidssignaal hebben een ingebouwde versnellingsmeter die het inschakelen van het licht blokkeert wanneer de rollator zich in een hellende positie van 45 graden of meer bevindt. Dit om te voorkomen dat er per ongeluk licht in de ogen komt.



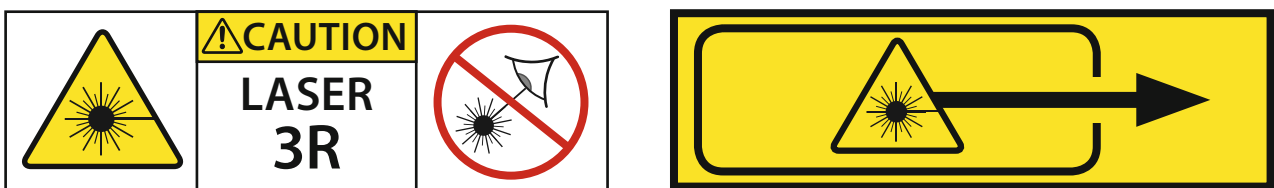











Waarschuwing labels op het product:



NB! Deze klasse 3R-laser wordt beschouwd als veilig bij normaal gebruik. Echter, adviseren wij u niet direct in de laserstraal van de laser box **B** te kijken, om uw ogen te beschermen tegen verwondingen.

De laser en geluidssignaal instellingen: De locatie van de laserstraal kan naar voren of naar achteren worden verplaatst door het omhoog of omlaag bewegen van de laser box op het frame. Gebruik de 5 mm inbussleutel om het apparaat los te maken en vast te zetten. Het aantal seconden / minuten dat de laserbundel is geactiveerd, d.m.v. het indrukken van toets **A**, kan worden geregeld door het afstellen van schakelaar **D** die zich in de laser box **B** bevindt. Duw de deksel omlaag en stel de schakelaar met de meegeleverde kleine en platte schroevendraaier in de juiste positie (van 1-9), corresponderend met de volgende functies en tijdsduren:

- 1 = laserlicht 10 seconden
- 2 = laserlicht 30 seconden
- 3 = laserlicht 45 seconden
- 4 = laserlicht + laag geluid (800 Hz) 10 seconden
- 5 = laserlicht + laag geluid (800 Hz) 30 seconden
- 6 = laserlicht + laag geluid (800 Hz) 45 seconden
- 7 = laserlicht + hoog geluid (2700 Hz) 10 seconden
- 8 = laserlicht + hoog geluid (2700 Hz) 30 seconden
- 9 = laserlicht + hoog geluid (2700 Hz) 45 seconden

Laser and sound settings	
1: 10 s	
2: 30 s	
3: 45 s	
4: 10 s	  800 Hz
5: 30 s	  800 Hz
6: 45 s	  800 Hz
7: 10 s	  2700 Hz
8: 30 s	  2700 Hz
9: 45 s	  2700 Hz

Voor de lasereenheid is de frequentie van verzending en ontvangst 2426 MHz, de bandbreedte is 1 MHz, modulatie is GFSK en het effectieve uitgestraalde vermogen is -12 dBm.

Voor de besturingseenheid is de frequentie van verzending en ontvangst 2426 MHz, de bandbreedte is 1 MHz, modulatie is GFSK en het effectieve uitgestraalde vermogen is -20 dBm.

Het vervoeren van de rollator **11**

De rollator dient niet te worden opgetild bij het opklapkoord of de remkabels. Vouw de rollator samen zoals getoond in de illustratie. Til de rollator op bij de opgevouwen transporthandvatten **A**.

Transport

De rollator dient in de ingeklapte en vergrendelde positie te worden getransporteerd (zie paragraaf *Uitklappen en inklappen*). Zorg ervoor dat de rollator zich niet onverwachts kan uitklappen. Wees voorzichtig bij het laden van de rollator in een voertuig, let erop dat de rollator goed vergrendeld is.

Opslag

De rollator moet in staande positie worden opgeslagen. Modellen met laserlicht moeten binnenshuis opgeslagen worden.

Materiaal / Afvoeren van de rollator

De rollator is gemaakt van aluminium, plastic en polyester. De meeste delen kunnen gerecycled worden. De laser en het knopje van de laser moet gerecycleerd worden als chemisch afval. Voer de rollator en de verpakking af volgens de geldende voorschriften in uw land. Voor informatie kunt u contact opnemen met uw gemeente.

Reinigen

De rollator kan gestoomd, afgespoten en gewassen worden met normale schoonmaakmiddelen. Gebruik geen schuurmiddelen of hogedrukreinigers. Voor modellen met laser moeten de laser en het knopje verwijderd worden tijdens het reinigen; zorg ervoor dat het laserlicht is uitgeschakeld voordat u de laserlicht unit verwijdert.

Desinfecteren

Reinigen met een desinfectiemiddel dient u aan de daartoe bevoegde personen over te laten, door het dragen van voldoende beschermende uitrusting. Voor het desinfecteren van de rollator dient u desinfectiemiddel te gebruiken dat 70–80 % Ethanol bevat. Wij raden u af om desinfectiemiddelen te gebruiken die chloor of fenol bevatten. De laser en het knopje moeten verwijderd worden tijdens het desinfecteren; zorg ervoor dat het laserlicht is uitgeschakeld voordat u de laserlicht unit verwijdert. *De fabrikant kan niet aansprakelijk gesteld worden indien er schade ontstaat door verkeerd reinigen, desinfecteren of reiniging uitgevoerd door onbevoegde personen.*

Inspectie // Onderhoud // Hergebruik

Het wordt aangeraden om regelmatig, op zijn minst één keer per jaar, een algemene inspectie en onderhoud uit te voeren op onderstaande punten (hoe vaak hangt af van het gebruik): Duwstangen, frame en schroeven, duwhandvatten met hendels, remmen, wielen, zitting, laserlicht en accessoires. Dit geldt ook bij hergebruik van de rollator. In deze gebruikershandleiding vindt U meer informatie over het onderhoud van de remmen en het reinigen, desinfecteren en batterijen wisselen.

Als de rollator niet goed functioneert

Zorg ervoor dat de rollator correct wordt geopend. Zorg ervoor dat de remhendels in de juiste positie staan.

Accessoires

Voor afbeeldingen en artikelnummer van TOPRO zie de binnenkant van deze folder. De accessoires die zijn gemonteerd op de rollator kunnen invloed hebben op de stabiliteit, wij adviseren u dan ook om deze zorgvuldig te gebruiken.

- | | |
|---|--|
| A Rugsteun inclusief polstering kort (67 cm) of lang (75 cm) | I Slot |
| B Dienblad | J Stickers met bloemen, set met vier |
| C Antislipmatje | K Bidonhouder |
| D Kleine opbergtas met rits | L Paraplu met houder (zwart) |
| E Boodschappentas | M Transporttas |
| F Stokhouder | N Sleeprem (paar) |
| G LED lampje met klip en USB contact | O Eenzijdige beremming |
| H Naamplaatje | P Duwhandgreep voor begeleider |
| | Q Zuurstoffleshouder (alleen samengeperst zuurstof) |

Desgewenst kunt u de TOPRO TROJA NEURO uitbreiden naar uw persoonlijke wensen. Hiervoor is een breed assortiment accessoires beschikbaar. Voor een actueel overzicht en verkoopprijzen kunt u contact opnemen met uw TOPRO dealer of importeur. www.topro.no.

In geval van vragen of mankementen verzoeken wij u contact op te nemen met uw TOPRO dealer.

**TOPRO
TROJA NEURO**

TOPRO



Art. No. User Manual: 103185 – Version 2, 2019-04

TOPRO Industri AS

**P.O. Box 428, NO-2803 Gjøvik
Rambekkv. 5, NO-2816 Gjøvik
Norway**

**(+47) 61 13 46 00
customerservice@topro.no**

www.topro.no